

*Шторные ленты  
и аксессуары*



**MAGAM**<sup>®</sup>

1. Буфы	стр: 4-5, 40-42
2. Карандаш	стр: 6-7, 43-45
3. Одна складка	стр: 8-9, 46
4. Две складки	стр: 10-11, 47-48
5. Три складки	стр: 12-13, 49-51
6. Четыре складки	стр: 14-15, 51
7. Универсальная	стр: 16-17, 52-53
8. V	стр: 18-19, 53-54
9. Лента для подъёмных штор	стр: 20-23, 54
10. Карандашные буфы	стр: 24-25, 55
11. Декоративные	стр: 26-27, 55-56
12. Уплотняющие	стр: 28-29, 56-57
13. Применяемые только с аксессуаром	стр: 30-31, 57
14. На карниз	стр: 32-35, 58-59
15. Волна	стр: 36-37, 59
20. Аксессуары	стр: 38-39, 60-62

1. Вид сборки	2. Ширина ленты	3. Коэффициент сборки	4. Вид ленты
1. Буфы	15. 1,5 cm	000-025. Свободная сборка	1. Белая
2. Карандаш	20. 2 cm	150. 1:1,5	2. Прозрачная с белым шнурком
3. Одна складка	25. 2,5 cm	170. 1:1,7	3. Прозрачная
4. Две складки	30. 3 cm	200. 1:2	4. Прозрачная со шнурком
5. Три складки	35. 3,5 cm	220. 1:2,2	в белой оплётке
6. Четыре складки	40. 4 cm	230. 1:2,3	5. Велкро
7. Универсальная	50. 5 cm	240. 1:2,4	
8. V	60. 6 cm	250. 1:2,5	
9. Лента для подъёмных штор	70. 7 cm	260. 1:2,6	
10. Карандашные буфы	75. 7,5 cm	300. 1:3	
11. Декоративные	80. 8 cm	350. 1:3,5	
12. Уплотняющие	100. 10 cm		
13. Применяемые только с аксессуаром	150. 15 cm		
14. На карниз			
15. Волна			
20. Аксессуары			

Magam - польское предприятие, действующее на рынке с 1975 года. Наша фабрика находится в центре Польши – в городе Лодзь. Мы специализируемся на производстве тканых этикеток и шторных лент. За 30 лет успешного развития, наша фирма завоевала прочные позиции на рынке швейной фурнитуры. Высокий профессионализм сотрудников, богатый опыт работы с разными предприятиями и организациями, современное компьютеризированное оборудование и высокое импортное сырье высшего качества - все эти факторы привлекают к нам все большее число постоянных заказчиков, как в стране так и за рубежом.

Мы превосходно знаем специфику рынка и всегда помним, что успехом мы обязаны нашим клиентам, поэтому всегда стремимся как можно лучше соответствовать требованиям клиентов и выходить навстречу их потребностям. Сотрудничая с нами, Вы можете рассчитывать на профессиональное обслуживание - Вам подскажут оптимальное решение, помогут подобрать изделия по разумным ценам, соответствующие высшим мировым стандартам и организуют доставку в кратчайший срок.

Фирма Magam является известным спонсором спортивных команд и соревнований, а также поддерживает действие Государственного Комитета Моды

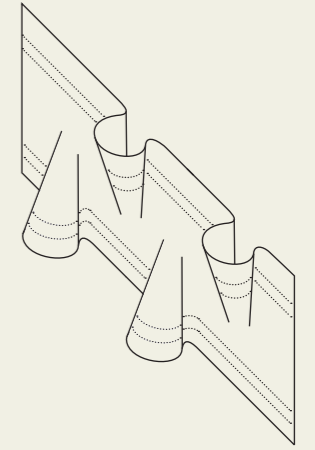
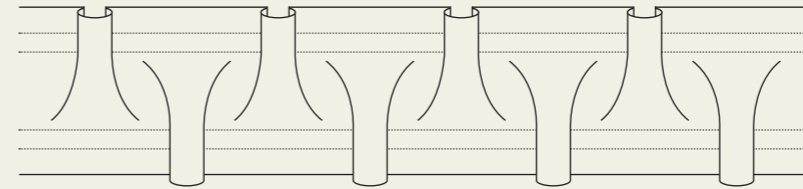

Лр	Название	Вид сборки	Ширина	Коэффициент сборки	Количество шнурков	Количество карманов	Расстояние между складками [см]	Вид ленты	Количество в катушке [м]
1	1.25.250.1	буфы	2,5	1:2,5	2	1	1,6	белая	50/200
2	1.25.250.2	буфы	2,5	1:2,5	2	1	1,6	прозрачная с белым шнурком	50
3	1.25.250.3	буфы	2,5	1:2,5	2	1	1,6	прозрачная	50
4	1.25.250.4	буфы	2,5	1:2,5	2	1	1,6	прозрачная со шнурком в белой оплётке	50
5	1.25.250.5	буфы	2,5	1:2,5	2	–	1,6	велкро	50
6	14.35.250.3	буфы / на карниз	3,5	1:2,5	2	–	3,5	прозрачная	50
7	1.35.250.4	буфы	3,5	1:2,5	2	1	2	прозрачная со шнурком в белой оплётке	50
8	1.35.250.5	буфы	3,5	1:2,5	2	–	3	велкро	50
9	1.50.200.1	буфы	5	1:2	2	2	4,2	белая	50
10	1.50.200.2	буфы	5	1:2	2	2	4,5	прозрачная с белым шнурком	50
11	1.50.200.3	буфы	5	1:2	2	2	4,2	прозрачная	50
12	1.50.200.4	буфы	5	1:2	2	2	4,5	прозрачная со шнурком в белой оплётке	50
13	1.50.250.1	буфы	5	1:2,5	2	2	3,7	белая	50
14	1.50.250.2	буфы	5	1:2,5	2	2	3,5	прозрачная с белым шнурком	50
15	14.50.250.2	буфы / на карниз	5	1:2,5	2	1	3,5	прозрачная с белым шнурком	50
16	1.50.250.3	буфы	5	1:2,5	2	2	3,5	прозрачная	50
17	1.50.250.4	буфы	5	1:2,5	2	2	3,2	прозрачная со шнурком в белой оплётке	50
18	1.50.250.5	буфы	5	1:2,5	2	–	3	велкро	50
19	1.75.150.2	буфы	7,5	1:1,5	4	3	4,5	прозрачная с белым шнурком	50
20	1.75.200.4	буфы	7,5	1:2	4	3	4,5	прозрачная со шнурком в белой оплётке	50
21	1.100.200.2	буфы	10	1:2	4	3	5,5	прозрачная с белым шнурком	50
22	1.100.200.4	буфы	10	1:2	4	3	5,3	прозрачная со шнурком в белой оплётке	50
23	1.100.250.3	буфы	10	1:2,5	4	2	3,7	прозрачная	50
24	14.100.250.3	буфы / на карниз	10	1:2,5	4	2	3,7	прозрачная	50
25	1.150.200.3	буфы	15	1:2	4	4	6,2	прозрачная	50
26	1.150.250.3	буфы	15	1:2,5	4	4	4,5	прозрачная	50



# Карандаш

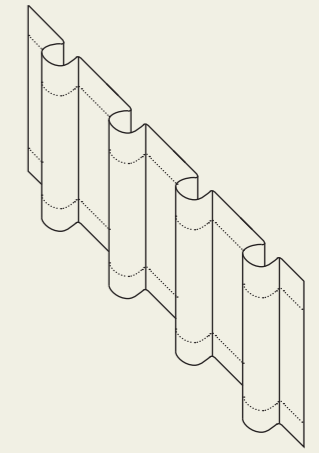
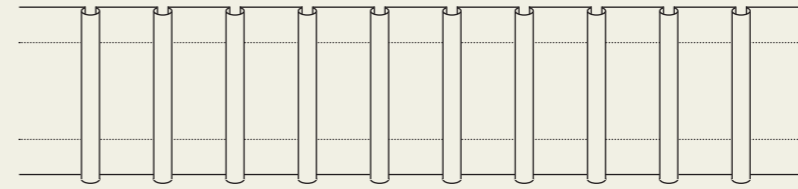

Гр	Название	Вид сборки	Ширина	Коэффициент сборки	Количество шнурков	Количество карманов	Расстояние между складками [см]	Вид ленты	Количество в катушке [м]
1	2.25.150.1	карандаш	2,5	1:1,5	2	1	2,5	белая	50/200
2	2.25.200.1	карандаш	2,5	1:2	2	1	1,6	белая	50/200
3	2.25.200.1.1	карандаш / под углом 45 влево	2,5	1:2	2	1	2,3	белая	50
4	2.25.200.1.2	карандаш / под углом 45 в право	2,5	1:2	2	1	2,3	белая	50
5	2.25.200.2	карандаш	2,5	1:2	2	1	1,6	прозрачная с белым шнурком	50
6	2.25.200.3	карандаш	2,5	1:2	2	1	1,7	прозрачная	50
7	14.25.200.3	карандаш / на карниз	2,5	1:2	2	–	2,2	прозрачная	50
8	2.25.200.4	карандаш	2,5	1:2	2	1	1,6	прозрачная со шнурком в белой оплётке	50
9	2.25.200.5	карандаш	2,5	1:2	2	–	1,6	велкро	50
10	2.35.200.1	карандаш	3,5	1:2	2	1	1,8	белая	50
11	2.35.200.4	карандаш	3,5	1:2	2	1	1,8	прозрачная со шнурком в белой оплётке	50
12	2.40.200.2	карандаш	4	1:2	2	1	1,6	прозрачная с белым шнурком	50
13	2.40.200.4	карандаш	4	1:2	2	1	1,6	прозрачная со шнурком в белой оплётке	50
14	2.50.200.1	карандаш	5	1:2	2	2	2	белая	50
15	2.50.200.2	карандаш	5	1:2	2	2	1,6	прозрачная с белым шнурком	50
16	14.50.200.2	карандаш / на карниз	5	1:2	2	1	1,6	прозрачная с белым шнурком	50
17	2.50.200.3	карандаш	5	1:2	2	2	1,6	прозрачная	50
18	2.50.200.4	карандаш	5	1:2	2	2	1,7	прозрачная со шнурком в белой оплётке	50
19	2.50.200.5	карандаш	5	1:2	2	–	1,6	велкро	50
20	2.75.150.4	карандаш	7,5	1:1,5	3	2	3,5	прозрачная со шнурком в белой оплётке	50
21	2.75.200.2	карандаш	7,5	1:2	3	2	1,7	прозрачная с белым шнурком	50
22	14.75.200.3	карандаш / на карниз	7,5	1:2	3	2	5,2	прозрачная	50
23	2.75.200.3	карандаш	7,5	1:2	3	7	3,4	прозрачная	50
24	2.80.200.1	карандаш	8	1:2	2	7	2,5	белая	
25	2.100.200.3	карандаш	10	1:2	5	2	1,8	прозрачная	50
26	2.150.200.3	карандаш	15	1:2	4	4	3,6	прозрачная	50



Одна складка

## Одна складка

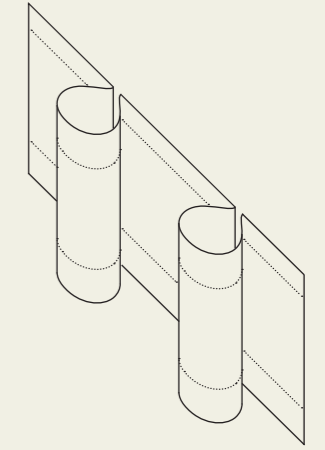
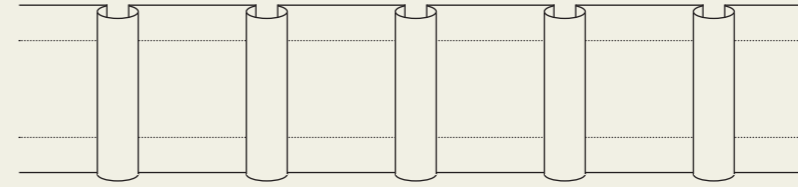

Гр	Название	Вид сборки	Ширина	Коэффициент сборки	Количество шнурков	Количество карманов	Расстояние между складками [см]	Вид ленты	Количество в катушке [м]
1	3.25.150.1	одна складка	2,5	1:1,5	2	1	10,2	белая	50/200
2	3.25.150.2	одна складка	2,5	1:1,5	2	1	10,3	прозрачная с белым шнурком	50
3	3.25.150.3	одна складка	2,5	1:1,5	2	1	10,6	прозрачная	50
4	3.25.150.4	одна складка	2,5	1:1,5	2	1	10,3	прозрачная со шнурком в белой оплётке	50
5	3.25.150.5	одна складка	2,5	1:1,5	2	–	10	велкро	50
6	3.50.150.1	одна складка	5	1:1,5	2	2	10,2	белая	50
7	3.50.150.2	одна складка	5	1:1,5	2	2	10,4	прозрачная с белым шнурком	50
8	3.50.150.4	одна складка	5	1:1,5	2	2	10,4	прозрачная со шнурком в белой оплётке	50
9	3.50.150.5	одна складка	5	1:1,5	2	–	10	велкро	50
10	3.75.170.3	одна складка	7,5	1:1,7	3	2	10,5	прозрачная	50

# Две складки



Две складки

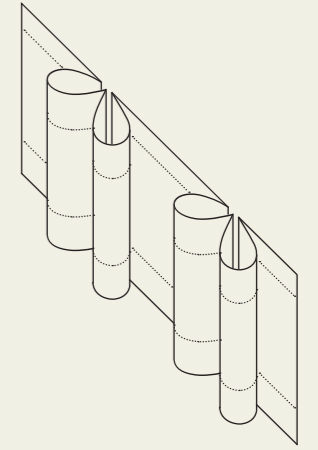
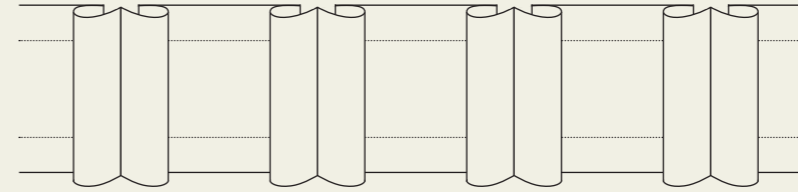

Лр	Название	Вид сборки	Ширина	Коэффициент сборки	Количество шнурков	Количество карманов	Расстояние между складками [см]	Вид ленты	Количество в катушке [м]
1	4.25.200.1	две складки	2,5	1:2	2	1	10,7	белая	50/200
2	4.25.200.2	две складки	2,5	1:2	2	1	10,5	прозрачная с белым шнурком	50
3	4.25.200.3	две складки	2,5	1:2	2	1	10,7	прозрачная	50
4	4.25.200.4	две складки	2,5	1:2	2	1	10,5	прозрачная со шнурком в белой оплётке	50
5	4.25.200.5	две складки	2,5	1:2	2	–	10,3	велкро	50
6	4.25.300.5	две складки	2,5	1:3	2	–	10,3	велкро	50
7	4.50.200.1	две складки	5	1:2	2	2	10,6	белая	50
8	4.50.200.2	две складки	5	1:2	2	2	10,6	прозрачная с белым шнурком	50
9	4.50.200.3	две складки	5	1:2	2	2	10,7	прозрачная	50
10	4.50.200.4	две складки	5	1:2	2	2	10,2	прозрачная со шнурком в белой оплётке	50
11	4.50.200.5	две складки	5	1:2	2	–	10,5	велкро	50
12	4.50.250.4	две складки	5	1:2,5	2	2	11	прозрачная со шнурком в белой оплётке	50
13	4.50.260.1	две складки	5	1:2,6	2	2	11	белая	50
14	4.50.260.1.1	две складки	5	1:2,6	3	2	12,3	белая	50
15	4.50.300.1	две складки	5	1:3	2	2	10,6	белая	50
16	4.50.300.1.1	две складки	5	1:3	3	2	13	белая	50
17	4.75.250.1.1	две складки	7,5	1:2,5	3	6	12,1	белая	50

## Три складки



Три складки

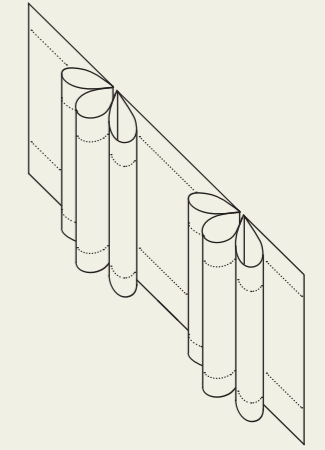
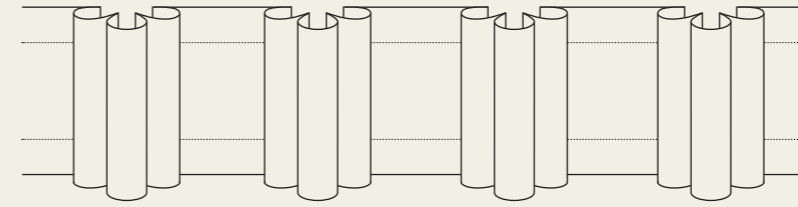

Гр	Название	Вид сборки	Ширина	Коэффициент сборки	Количество шнурков	Количество карманов	Расстояние между складками [см]	Вид ленты	Количество в катушке [м]
1	5.25.200.1	три складки	2,5	1:2	2	1	10,5	белая	50/200
2	5.25.200.2	три складки	2,5	1:2	2	1	10,9	прозрачная с белым шнурком	50
3	5.25.200.4	три складки	2,5	1:2	2	1	10,8	прозрачная со шнурком в белой оплётке	50
4	5.25.200.5	три складки	2,5	1:2	2	–	10,7	велкро	50
5	5.25.250.1	три складки	2,5	1:2,5	2	1	1,5	белая	50/200
6	5.25.250.2	три складки	2,5	1:2,5	2	1	11,2	прозрачная с белым шнурком	50
7	5.25.250.3	три складки	2,5	1:2,5	2	1	10	прозрачная	50
8	5.25.250.4	три складки	2,5	1:2,5	2	1	11	прозрачная со шнурком в белой оплётке	50
9	5.25.250.5	три складки	2,5	1:2,5	2	–	10,5	велкро	50
10	5.25.300.1	три складки	2,5	1:3	2	1	10,5	белая	50/200
11	5.25.300.4	три складки	2,5	1:3	2	1	10,5	прозрачная со шнурком в белой оплётке	50
12	5.40.200.2	три складки	4	1:2	2	1	10,5	прозрачная с белым шнурком	50
13	5.40.200.4	три складки	4	1:2	2	1	10,3	прозрачная со шнурком в белой оплётке	50
14	5.50.200.1	три складки	5	1:2	2	2	10,3	белая	50
15	5.50.200.2	три складки	5	1:2	2	2	10,3	прозрачная с белым шнурком	50
16	5.50.200.4	три складки	5	1:2	2	2	10,4	прозрачная со шнурком в белой оплётке	50
17	5.50.200.5	три складки	5	1:2	2	–	10,5	велкро	50
18	5.50.250.1	три складки	5	1:2,5	2	2	10,4	белая	50
19	5.50.250.2	три складки	5	1:2,5	2	2	10,4	прозрачная с белым шнурком	50
20	5.50.250.3	три складки	5	1:2,5	2	2	10,7	прозрачная	50
21	5.50.250.4	три складки	5	1:2,5	2	2	10,7	прозрачная со шнурком в белой оплётке	50
22	5.50.250.5	три складки	5	1:2,5	2	–	11,2	велкро	50
23	5.50.300.1	три складки	5	1:3	2	2	10,5	белая	50
24	5.75.220.4	три складки	7,5	1:2,2	4	3	11,5	прозрачная со шнурком в белой оплётке	50
25	5.100.220.4	три складки	10	1:2,2	4	3	11	прозрачная со шнурком в белой оплётке	50



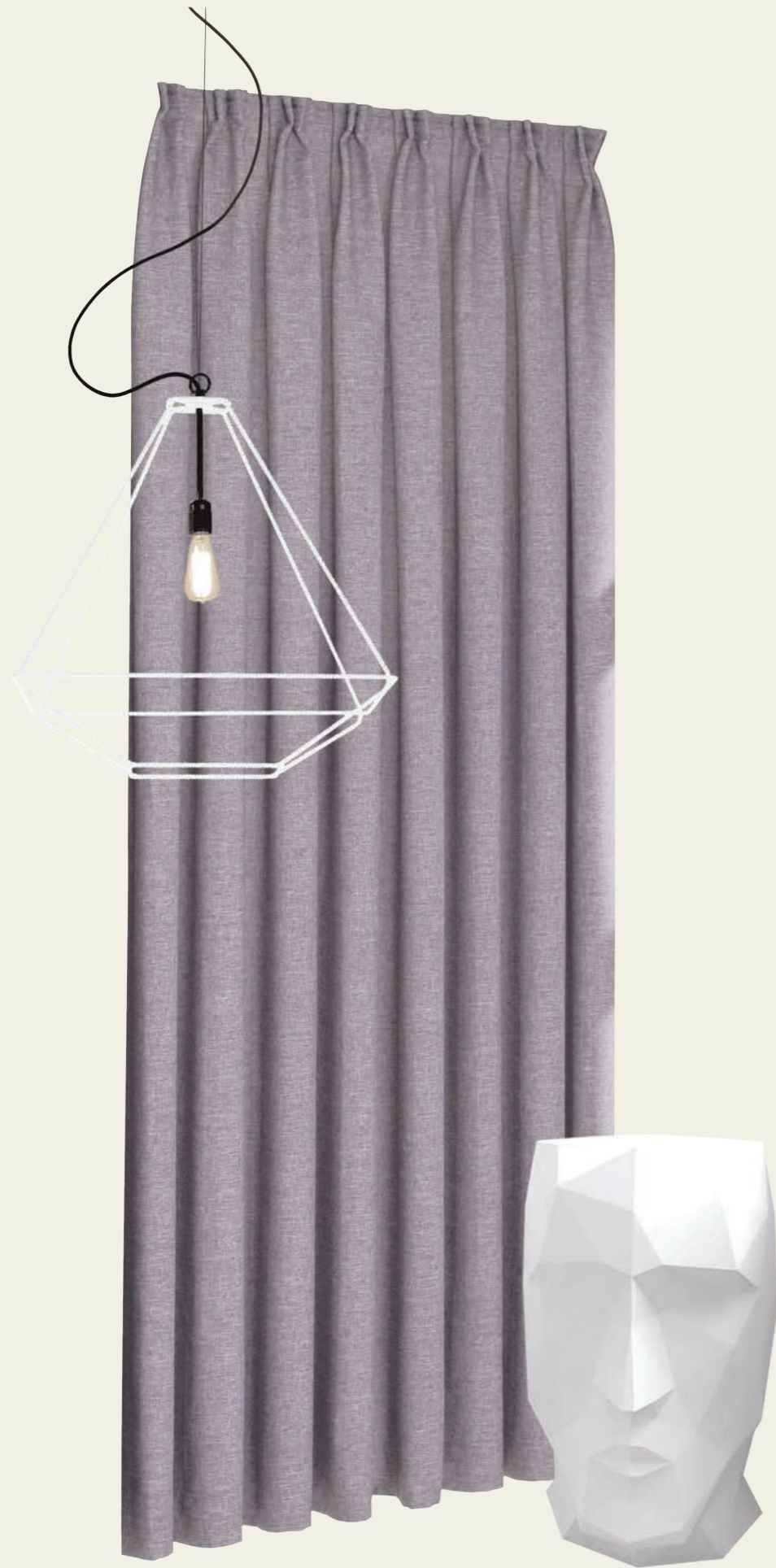

Четыре складки

## Четыре складки

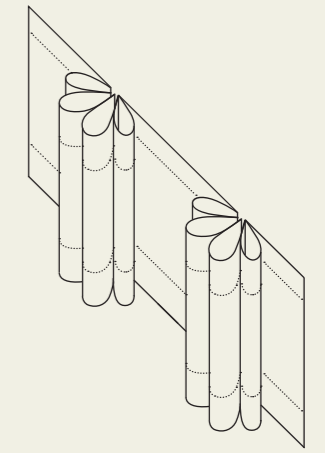
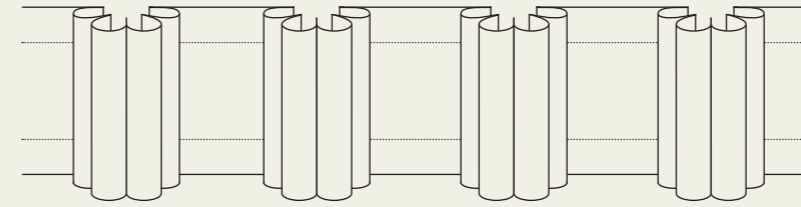

Гр	Название	Вид сборки	Ширина	Коэффициент сборки	Количество шнурков	Количество карманов	Расстояние между складками [см]	Вид ленты	Количество в катушке [м]
1	6.25.300.1	четыре складки	2,5	1:3	2	1	11,4	белая	50
2	6.25.350.1	четыре складки	2,5	1:3,5	2	1	11,2	белая	50
3	6.50.300.4	четыре складки	5	1:3	2	2	11,5	прозрачная со шнурком в белой оплётке	50
4	6.50.350.4	четыре складки	5	1:3,5	2	2	11,5	прозрачная со шнурком в белой оплётке	50

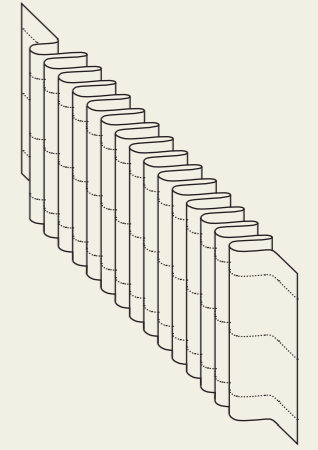
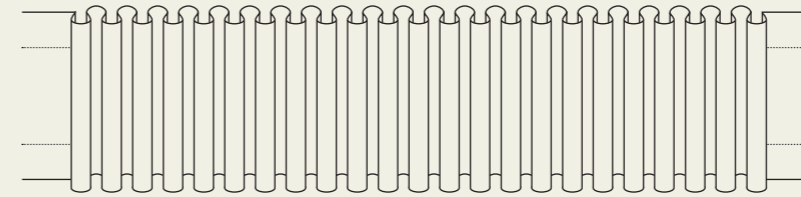

Гр	Название	Вид сборки	Ширина	Коэффициент сборки	Количество шнурков	Количество карманов	Расстояние между складками [см]	Вид ленты	Количество в катушке [м]
1	9.15.000.3	универсальная / лента для подъемных штор	1,5	свободная сборка	2	–	свободное	прозрачная	50
2	7.25.001.1	универсальная	2,5	свободная сборка	2	1	свободное	белая	50/200
3	7.25.001.3	универсальная	2,5	свободная сборка	2	1	свободное	прозрачная	50
4	7.25.002.1	универсальная	2,5	свободная сборка	2	1	свободное	белая	50/200
5	7.25.003.1	универсальная	2,5	свободная сборка	2	1	свободное	белая	50/200
6	7.25.004.1	универсальная	2,5	свободная сборка	2	1	свободное	белая	50/200
7	7.25.004.3	универсальная	2,5	свободная сборка	2	1	свободное	прозрачная	50
8	7.25.005.1	универсальная	2,5	свободная сборка	1	–	свободное	белая	200
9	7.25.000.5	универсальная / велкро	2,5	свободная сборка	0	–	свободное	велкро	50
10	7.60.001.1	универсальная	6	свободная сборка	2	3	свободное	белая	50
11	7.75.001.1	универсальная	7,5	свободная сборка	3	3	свободное	белая	50



# V

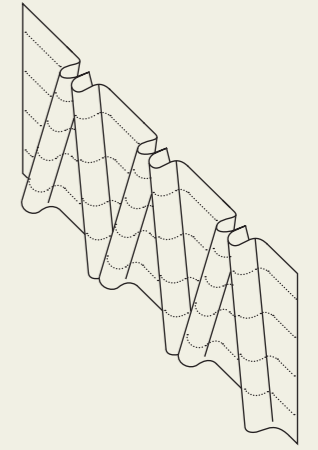
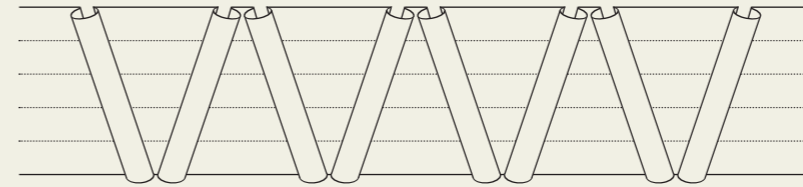

Гр	Название	Вид сборки	Ширина	Коэффициент сборки	Количество шнурков	Количество карманов	Расстояние между складками [см]	Вид ленты	Количество в катушке [м]
1	14.35.240.3	v / на карниз	3,5	1:2,4	2	-	4,7	прозрачная	50
2	8.50.240.1	v	5	1:2,4	2	2	4,5	белая	50
3	8.50.240.3	v	5	1:2,4	2	2	4,3	прозрачная	50
4	8.50.240.4	v	5	1:2,4	2	2	4,2	прозрачная со шнурком в белой оплётке	50
5	8.75.200.2	v	7,5	1:2	4	3	4,5	прозрачная с белым шнурком	50
6	8.75.200.4	v	7,5	1:2	4	3	4,5	прозрачная со шнурком в белой оплётке	50
7	8.75.240.4	v	7,5	1:2,4	3	2	5,5	прозрачная со шнурком в белой оплётке	50

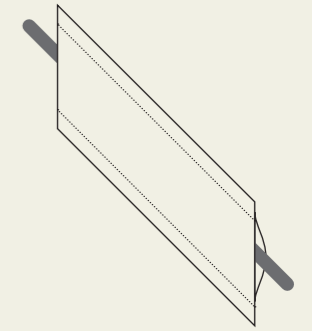
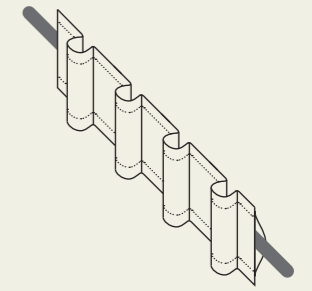
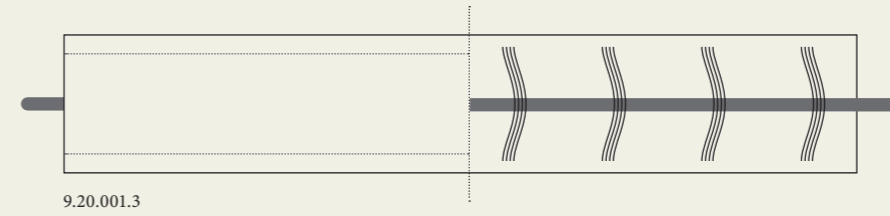
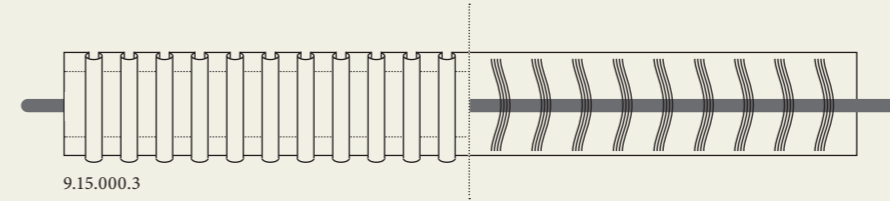

Лента для подъёмных штор

Лр	Название	Вид сборки	Ширина	Коэффициент сборки	Количество шнурков	Количество карманов	Расстояние между складками [см]	Вид ленты	Количество в катушке [м]
1	9.15.000.3	лента для подъёмных штор / универсальная	1,5	свободная сборка	2	-	свободное	прозрачная	50
2	9.20.001.3	лента для подъёмных штор	2	свободная сборка	-	-	-	прозрачная	50

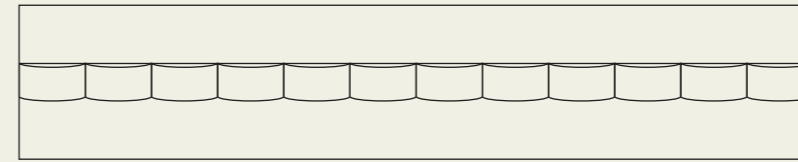

9.20.002.3

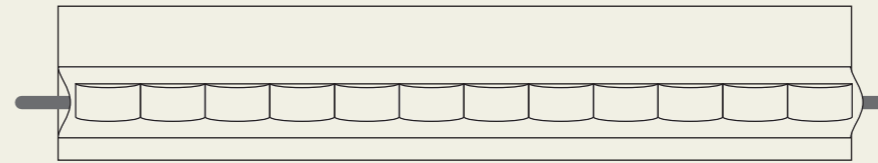

9.20.003.3

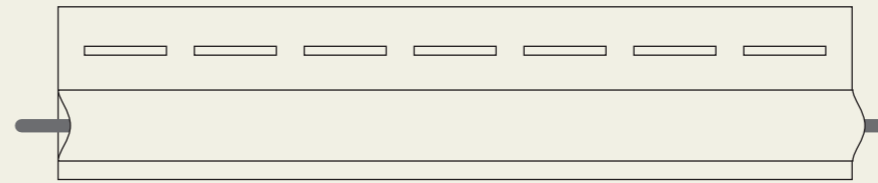

9.25.004.3

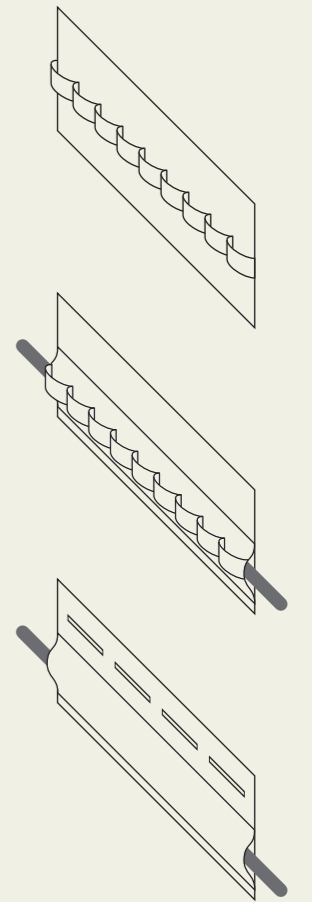

Гр	Название	Вид сборки	Ширина	Коэффициент сборки	Количество шнурков	Количество карманов	Расстояние между складками [см]	Вид ленты	Количество в катушке [м]
3	9.20.002.3	лента для подъёмных штор	2	-	-	1	-	прозрачная	50
4	9.20.003.3	лента для подъёмных штор	2	-	-	1	-	прозрачная	50
5	9.25.004.3	лента для подъёмных штор	2,5	-	-	-	-	прозрачная	50

# Карандашные буфы

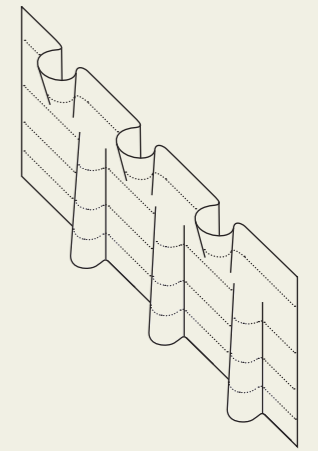
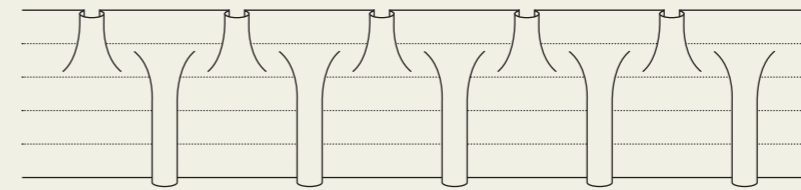
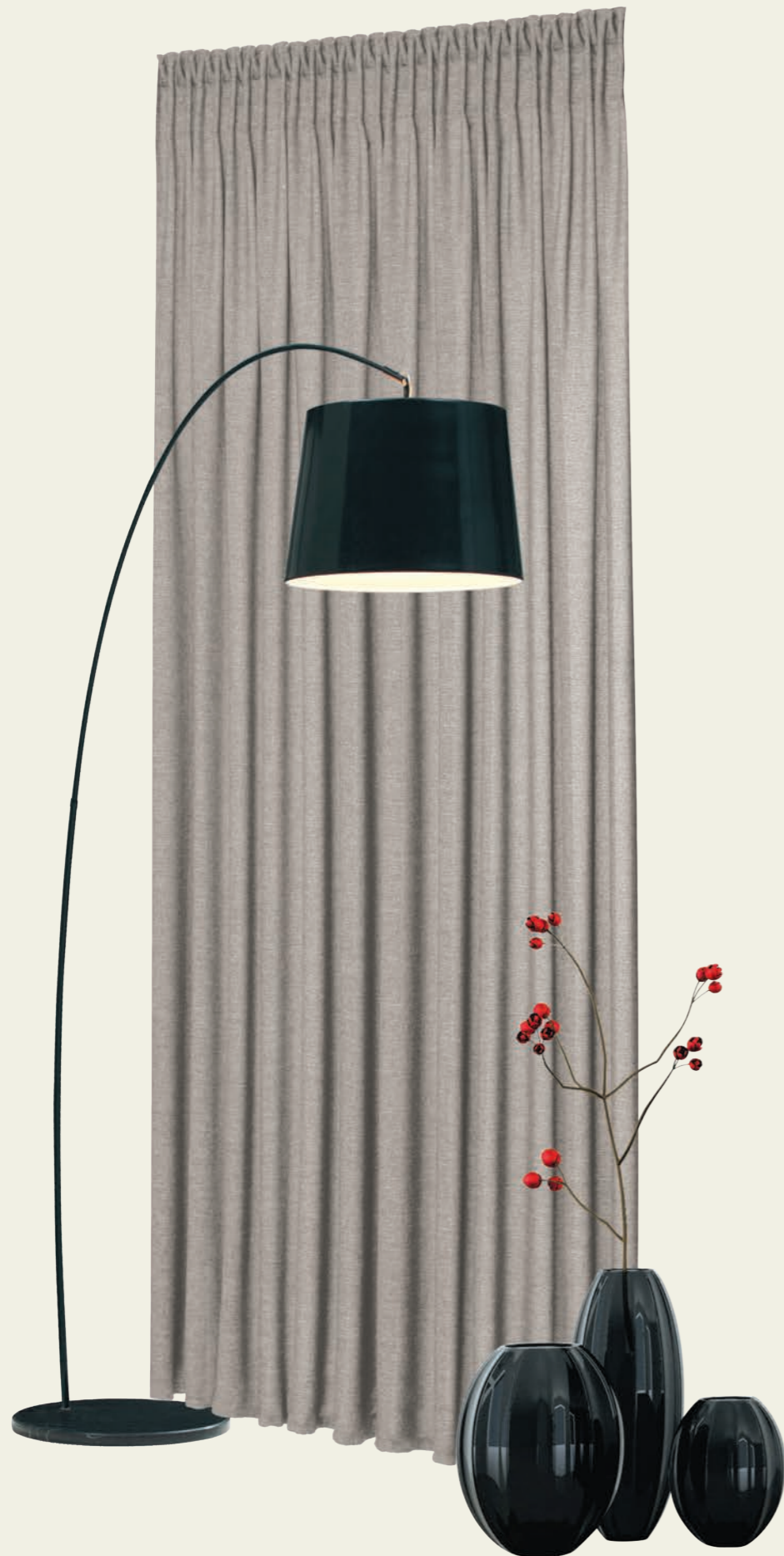

Гр	Название	Вид сборки	Ширина	Коэффициент сборки	Количество шнурков	Количество карманов	Расстояние между складками [см]	Вид ленты	Количество в катушке [м]
1	10.100.250.4	карандашные буфы	10	1:2,5	4	3	2	прозрачная со шнурком в белой оплётке	50
2	10.100.250.4.1	карандашные буфы	10	1:2,5	4	2	2	прозрачная со шнурком в белой оплётке	50
3	10.150.250.3	карандашные буфы	15	1:2,5	4	4	3,5	прозрачная	50

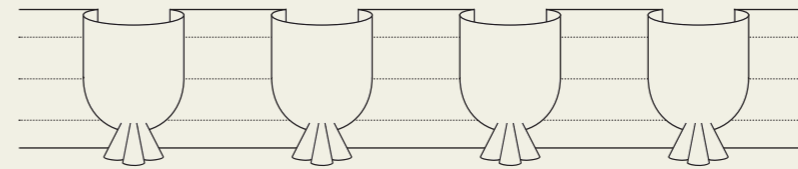

11.75.250.1 / 11.75.250.3

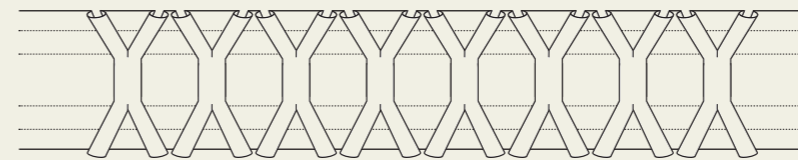

11.75.200.1 / 11.75.200.2 / 11.75.200.4

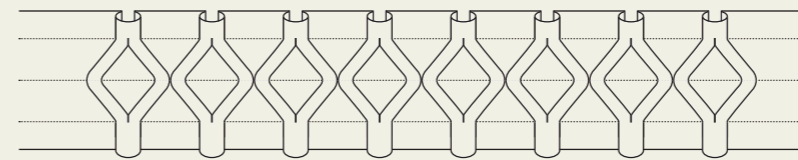

11.75.230.2 / 11.75.230.4

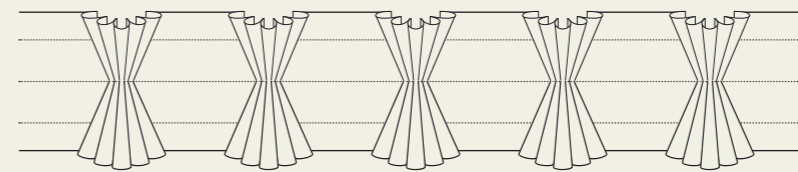

11.75.250.3.1

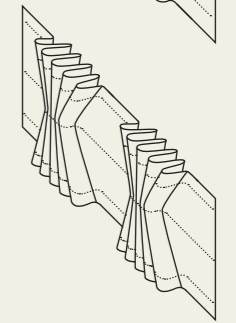
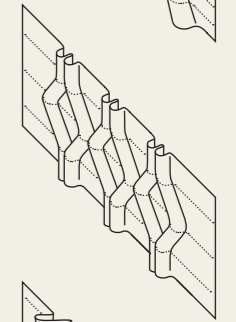
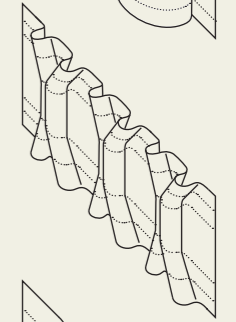
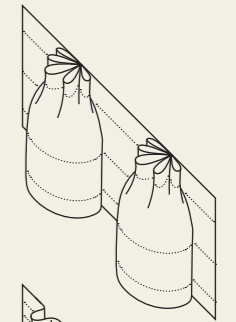

Лр	Название	Вид сборки	Ширина	Коэффициент сборки	Количество шнурков	Количество карманов	Расстояние между складками [см]	Вид ленты	Количество в катушке [м]
1	11.75.250.1	декоративные	7,5	1:2,5	3	2	10	белая	50
2	11.75.250.3	декоративные	7,5	1:2,5	3	2	10	прозрачная	50
3	11.75.200.1	декоративные	7,5	1:2	3	2	3,7	белая	50
4	11.75.200.2	декоративные	7,5	1:2	3	2	3,5	прозрачная с белым шнурком	50
5	11.75.200.4	декоративные	7,5	1:2	3	2	3,7	прозрачная со шнурком в белой оплётке	50
6	11.75.230.2	декоративные	7,5	1:2,3	4	3	3,4	прозрачная с белым шнурком	50
7	11.75.230.4	декоративные	7,5	1:2,3	4	3	3,7	прозрачная со шнурком в белой оплётке	50
8	11.75.250.3.1	декоративные	7,5	1:2,5	3	2	17	прозрачная	50



## Уплотняющие

12.25.000.3 / 12.40.000.3 / 12.50.000.3 / 12.75.000.3 / 12.100.000.3

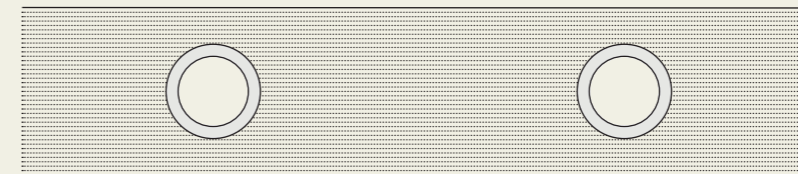

12.100.000.3.1

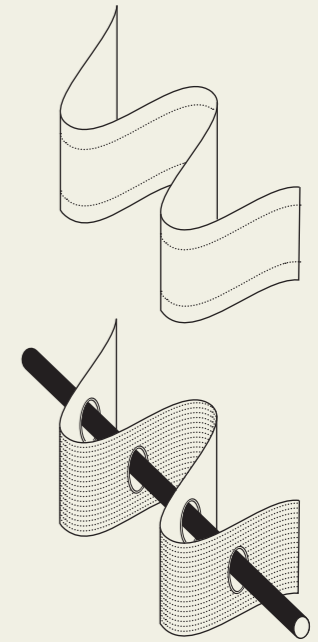

### Способ применения тесьмы с термическим клеем:

Тесьма с двух сторон пропитана клеем. Для приклеивания тесьмы рекомендуется использовать пресс или утюг при следующих параметрах.

Паровой гладильный прес с тефлоновой плитой.

Рабочая температура клея - 200°C

Время нажима - 8 сек.

Давление - 1,0 кг/см<sup>2</sup>

Утюг с паром

Рабочая температура клея - 110 -160°C. Температуру необходимо подобрать к материалу, на который будет приклеена тесьма.

Время нажима около 10 сек.

Давление - 1,0 кг/см<sup>2</sup>

Утюг без пара

Рабочая температура клея - 110 -200°C. Температуру необходимо подобрать к материалу, на который будет приклеена тесьма.

Время нажима около 10 сек. В этом случае тесьму необходимо

вклеивать

через влажную хлопковую ткань.

Время нажима около 10 - 15 сек.

Давление - 1,0 кг/см<sup>2</sup>

### Внимание!

Указанные параметры являются максимальными величинами и в случае использования деликатных тканей могут быть уменьшены. Не прижимать утюг/пресс непосредственно к тесьме. В случае использования очень тонких тканей необходимо предохранить утюг/пресс, прикрывая поверхность склеивания хлопковой тканью.

Для достижения лучших результатов советуем провести несколько тестов на ткани, которую будем использовать.

### Стирка:

Максимальная температура стирки 40°C

Программа стирки: очень деликатно

Если это возможно, необходимо использовать мешочек для стирки, в особенности, в случае наличия металлических или пластиковых элементов в занавесках.

Лр	Название	Вид сборки	Ширина	Коэффициент сборки	Количество шнурков	Количество карманов	Расстояние между складками [см]	Вид ленты	Количество в катушке [м]
1	12.25.000.3	уплотняющие ленты	2,5	-	0	0	-	прозрачная	50
2	12.40.000.3	уплотняющие ленты	4	-	0	0	-	прозрачная	50
3	12.50.000.3	уплотняющие ленты	5	-	0	0	-	прозрачная	50
4	12.75.000.3	уплотняющие ленты	7,5	-	0	0	-	прозрачная	50
5	12.100.000.3	уплотняющие ленты	10	-	0	0	-	прозрачная	50
6	12.100.000.3.1	уплотняющие ленты с клеем	10	-	0	0	-	прозрачная	50



# Применяемые только с аксессуаром

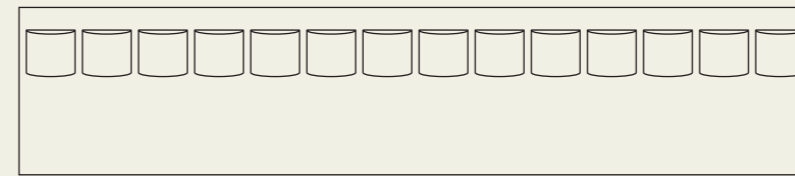

13.70.000.3

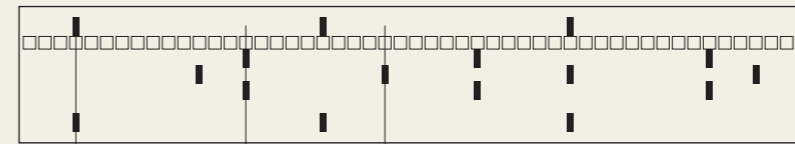

1:2 (8 см) 1:2,5 (6 см) 1:2 (6 см)

Коэффициент сборки 1:2

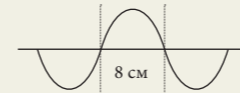

Коэффициент сборки 1:2

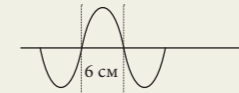

Коэффициент сборки 1:2,5

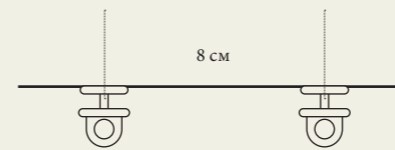
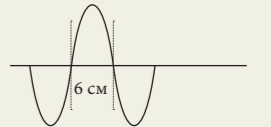

20.23.008.1

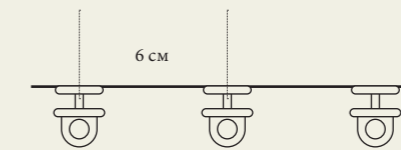

20.23.006.1

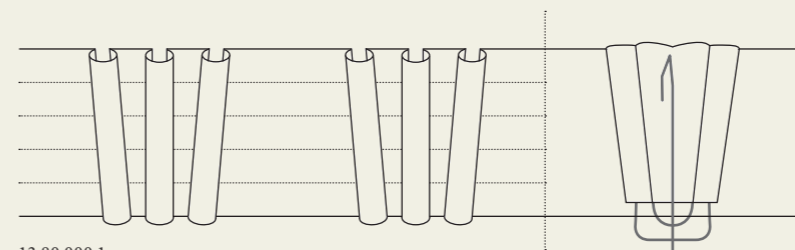

13.80.000.1

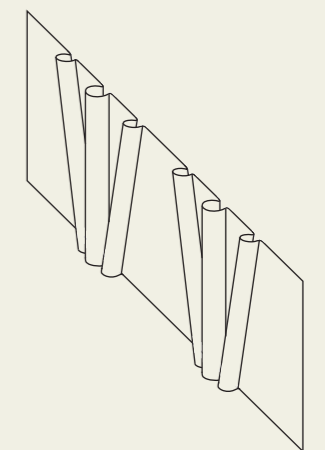

Гр	Название	Вид сборки	Ширина	Коэффициент сборки	Количество шнурков	Количество карманов	Расстояние между складками [см]	Вид ленты	Количество в катушке [м]
1	13.70.000.3	системные / волна	7	1:2 i 1:2,5	-	1	-	прозрачная	50
2	13.80.000.1	системные	8	свободная сборка	-	1	-	белая	50



На карниз

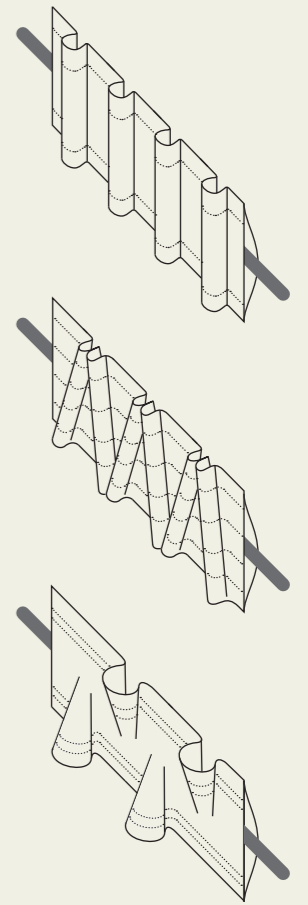
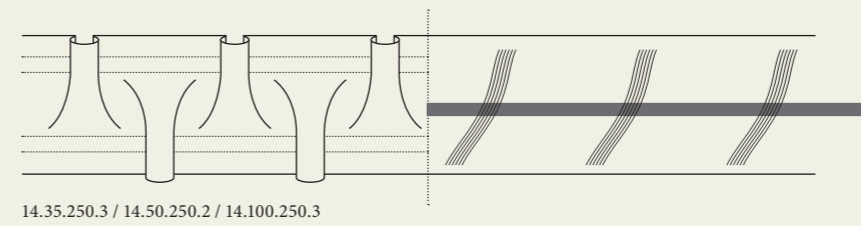
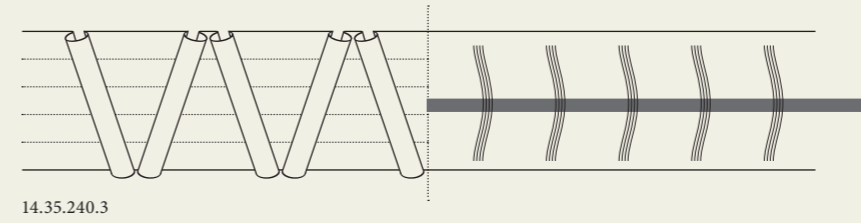
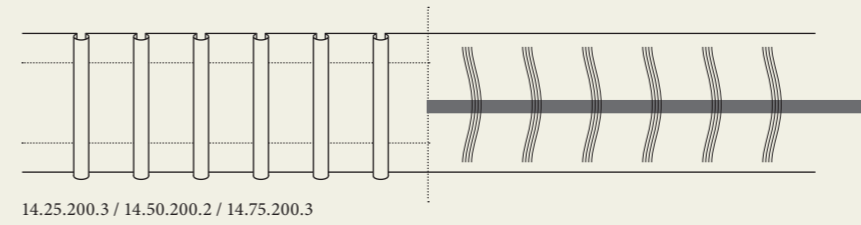

Gr	Название	Вид сборки	Ширина	Коэффициент сборки	Количество шнурков	Количество карманов	Расстояние между складками [см]	Вид ленты	Количество в катушке [м]
1	14.25.200.3	на карниз / карандаш	2,5	1:2	2	-	2,2	прозрачная	50
2	14.35.240.3	на карниз / v	3,5	1:2,4	2	-	4,7	прозрачная	50
3	14.35.250.3	на карниз / буфы	3,5	1:2,5	2	-	3,4	прозрачная	50
4	14.50.200.2	на карниз / карандаш	5	1:2	2	1	2	прозрачная с белым шнурком	50
5	14.50.250.2	на карниз / буфы	5	1:2,5	2	1	2,5	прозрачная с белым шнурком	50
6	14.75.200.3	на карниз / карандаш	7,5	1:2	3	2	5,2	прозрачная	50
7	14.100.250.3	на карниз / буфы	10	1:2,5	4	2	3,7	прозрачная	50

# На карниз

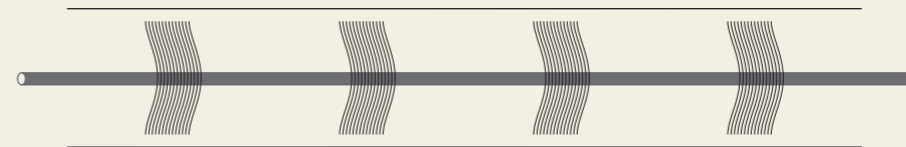

14.50.000.3 / 14.100.000.3

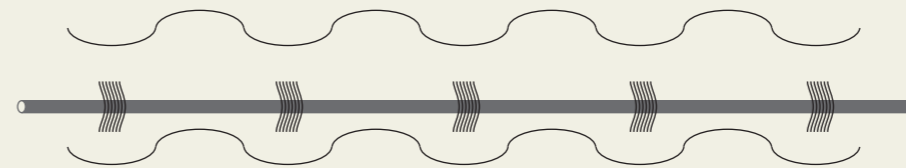

14.100.170.3.1 / 14.100.200.3.1 / 14.100.250.3.1

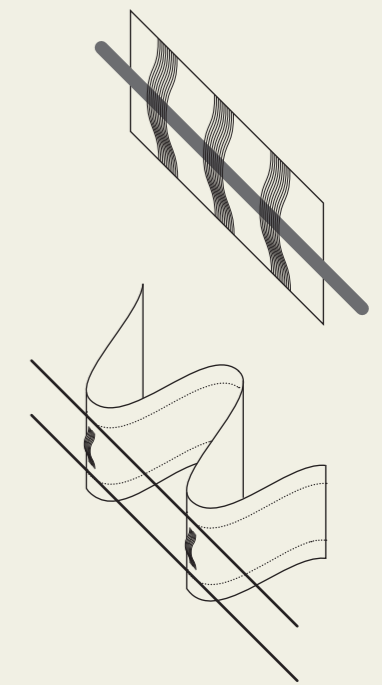
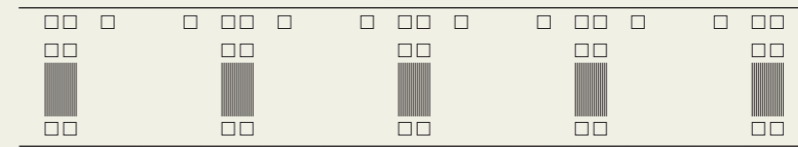

Коэффициент сборки 1:1,7

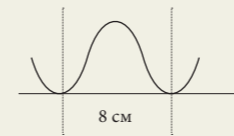

Коэффициент сборки 1:2

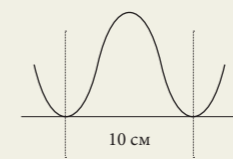

Коэффициент сборки 1:2,5

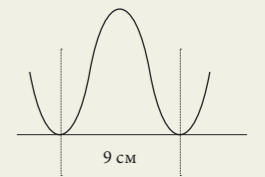

Гр	Название	Вид сборки	Ширина	Коэффициент сборки	Количество шнурков	Количество карманов	Расстояние между складками [см]	Вид ленты	Количество в катушке [м]
8	14.50.000.3	на карниз / волна	5	-	-	-	-	прозрачная	50
9	14.100.000.3	на карниз / волна	10	-	-	-	-	прозрачная	50
10	14.100.170.3.1	на карниз / волна	10	1:1,7	2	3	8	прозрачная	50
11	14.100.200.3.1	на карниз / волна	10	1:2	2	3	10	прозрачная	50
12	14.100.250.3.1	на карниз / волна	10	1:2,5	2	3	9	прозрачная	50

# Волна

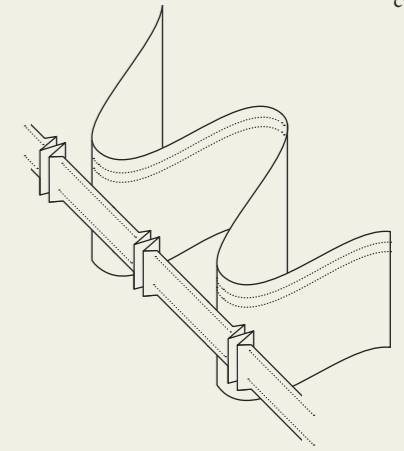
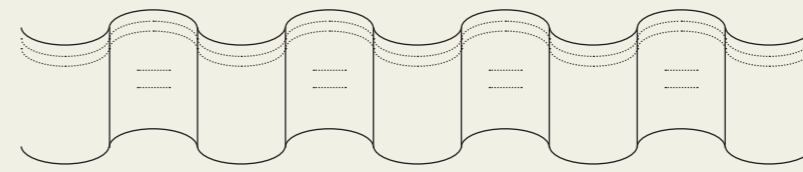

Коэффициент сборки 1:2

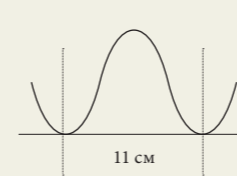

Коэффициент сборки 1:2,5

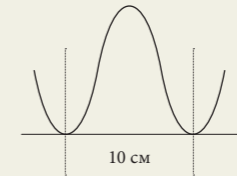

Гр	Название	Вид сборки	Ширина	Коэффициент сборки	Количество шнурков	Количество карманов	Расстояние между складками [см]	Вид ленты	Количество в катушке [м]
1	15.50.200.3	волна	5	1:2	2	1	11	прозрачная	50
2	15.50.250.3	волна	5	1:2,5	2	1	10	прозрачная	50
3	15.100.200.3	волна	10	1:2	2	2	11	прозрачная	50
4	15.100.250.3	волна	10	1:2,5	2	2	10	прозрачная	50



20.21.000.3



20.21.400.3 / 20.21.400.1

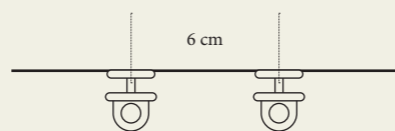

20.23.006.1



20.24.30.1

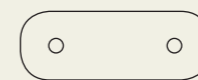

20.25.13.1

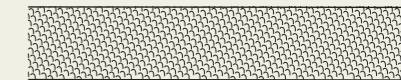

20.26.30.1



20.21.100.1



20.21.500.1

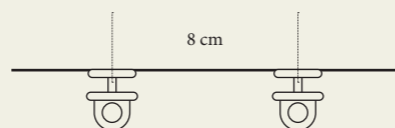

20.23.008.1



20.24.35.1



20.25.25.1

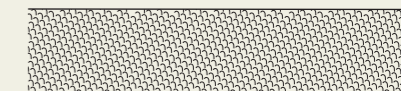

20.26.50.1

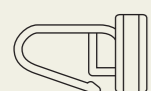

20.21.200.1



20.21.600.3



20.24.14.1



20.24.50.1



20.25.50.1

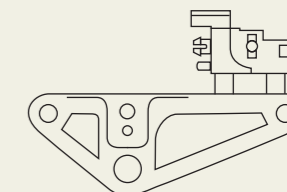

20.27.000.1



20.21.300.3 / 20.21.300.1

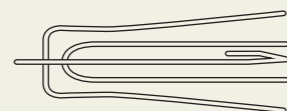

20.22.004.0



20.24.25.1

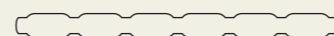

20.24.70.1

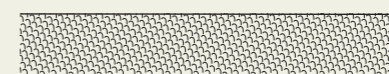

20.26.20.1

Гр	Название	Описание	Количество в упаковке
1	20.21.000.3	булавка прозрачная	100 шт
2	20.21.100.1	булавка белая с роликом для потолочных шин	100 шт
3	20.21.200.1	булавка для алюминиевых профилей	100 шт
4	20.21.300.1	булавка белая Ø 5 мм	100 шт
5	20.21.300.3	булавка прозрачная Ø 5 мм	100 шт
6	20.21.400.1	булавка белая Ø 9 мм	100 шт
7	20.21.400.3	булавка прозрачная Ø 9 мм	100 шт

Гр	Название	Описание	Количество в упаковке
8	20.21.500.1	французские крючки	100 шт
9	20.21.600.3	крючок для римских штор	100 шт
10	20.22.004.0	металлический крючок	100 шт
11	20.23.006.1	шнур с ползунком 6 см	25 м
12	20.23.008.1	шнур с ползунком 8 см	25 м
13	20.24.14.1	свинцовая нить 14 г/м	25 м
14	20.24.25.1	свинцовая нить 25 г/м	25 м

Гр	Название	Описание	Количество в упаковке
15	20.24.30.1	свинцовая нить 30 г/м	25 м
16	20.24.35.1	свинцовая нить 35 г/м	25 м
17	20.24.50.1	свинцовая нить 50 г/м	25 м
18	20.24.70.1	свинцовая нить 70 г/м	25 м
19	20.25.13.1	свинцовая пластинка 13 г	25 шт
20	20.25.25.1	свинцовая пластинка 25 г	25 шт
21	20.25.50.1	свинцовая пластинка 50 г	25 шт

Гр	Название	Описание	Количество в упаковке
22	20.26.20.1	велкро с клеем 20 мм	25 м
23	20.26.30.1	велкро с клеем 30 мм	25 м
24	20.26.50.1	велкро с клеем 50 мм	25 м
25	20.27.000.1	бегунок окончание / начало волны	10 шт



1.25.250.1  
Ширина 2,5 см  
Коэффициент сборки 1:2,5  
Количество в катушке 50/200 m

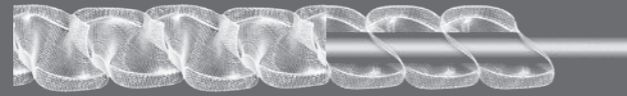

14.35.250.3  
Ширина 3,5 см  
Коэффициент сборки 1:2,5  
Количество в катушке 50 m

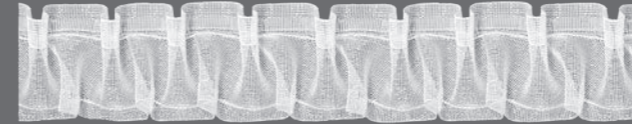

1.50.200.3  
Ширина 5 см  
Коэффициент сборки 1:2  
Количество в катушке 50 m

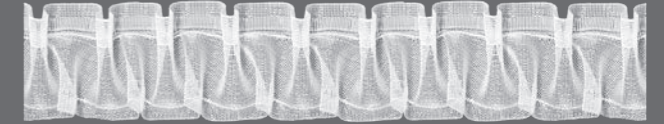

1.50.250.3  
Ширина 5 см  
Коэффициент сборки 1:2,5  
Количество в катушке 50 m

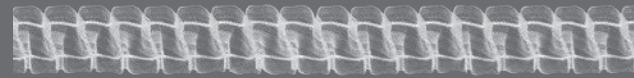

1.25.250.2  
Ширина 2,5 см  
Коэффициент сборки 1:2,5  
Количество в катушке 50 m



1.35.250.4  
Ширина 3,5 см  
Коэффициент сборки 1:2,5  
Количество в катушке 50 m

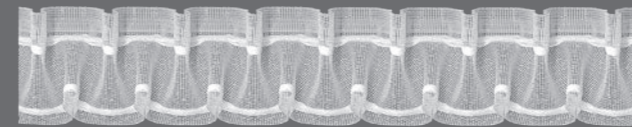

1.50.200.4  
Ширина 5 см  
Коэффициент сборки 1:2  
Количество в катушке 50 m

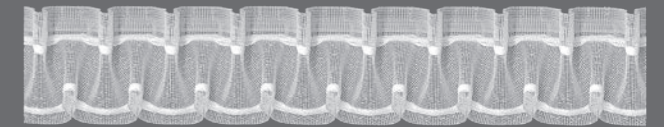

1.50.250.4  
Ширина 5 см  
Коэффициент сборки 1:2,5  
Количество в катушке 50 m

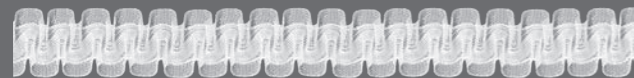

1.25.250.3  
Ширина 2,5 см  
Коэффициент сборки 1:2,5  
Количество в катушке 50 m

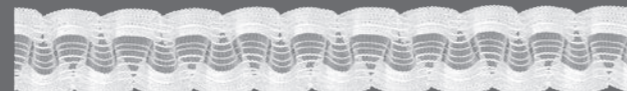

1.35.250.5  
Ширина 3,5 см  
Коэффициент сборки 1:2,5  
Количество в катушке 50 m



1.50.250.1  
Ширина 5 см  
Коэффициент сборки 1:2,5  
Количество в катушке 50 m

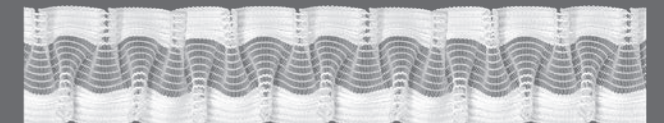

1.50.250.5  
Ширина 5 см  
Коэффициент сборки 1:2,5  
Количество в катушке 50 m



1.25.250.4  
Ширина 2,5 см  
Коэффициент сборки 1:2,5  
Количество в катушке 50 m



1.50.200.1  
Ширина 5 см  
Коэффициент сборки 1:2  
Количество в катушке 50 m

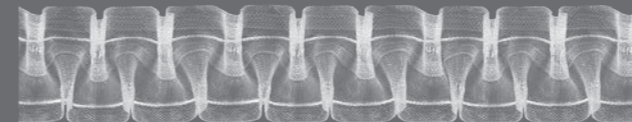

1.50.250.2  
Ширина 5 см  
Коэффициент сборки 1:2,5  
Количество в катушке 50 m

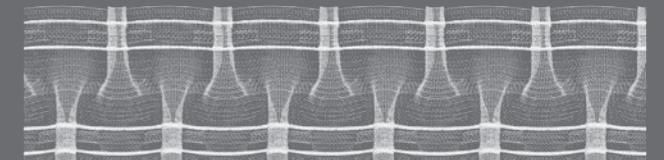

1.75.150.2  
Ширина 7,5 см  
Коэффициент сборки 1:1,5  
Количество в катушке 50 m



1.25.250.5  
Ширина 2,5 см  
Коэффициент сборки 1:2,5  
Количество в катушке 50 m

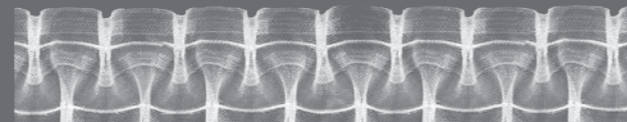

1.50.200.2  
Ширина 5 см  
Коэффициент сборки 1:2  
Количество в катушке 50 m

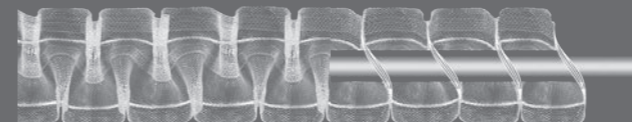

14.50.250.2  
Ширина 5 см  
Коэффициент сборки 1:2,5  
Количество в катушке 50 m

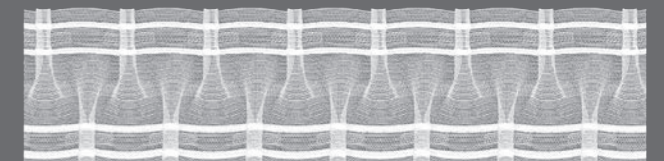

1.75.200.4  
Ширина 7,5 см  
Коэффициент сборки 1:2  
Количество в катушке 50 m

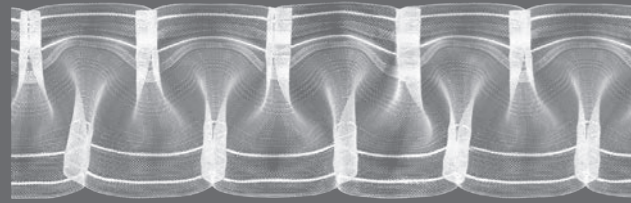

1.100.200.2  
Ширина 10 см  
Коэффициент сборки 1:2  
Количество в катушке 50 м

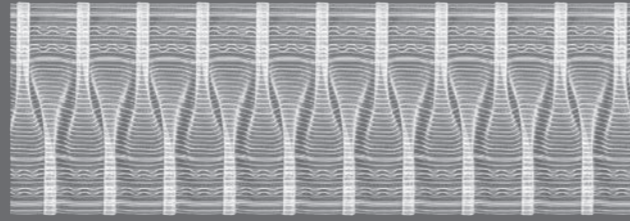

1.150.250.3  
Ширина 15 см  
Коэффициент сборки 1:2,5  
Количество в катушке 50 м

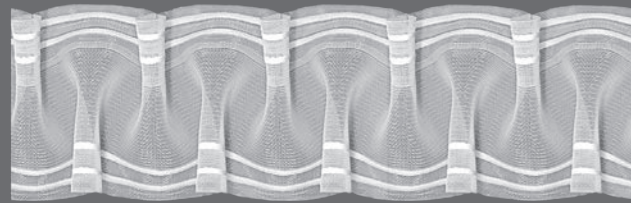

1.100.200.4  
Ширина 10 см  
Коэффициент сборки 1:2  
Количество в катушке 50 м

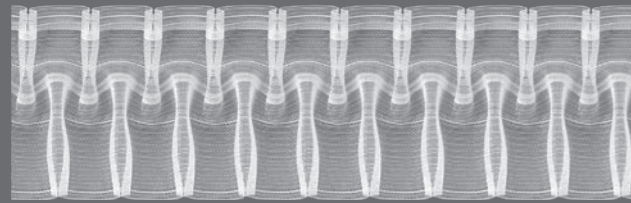

1.100.250.3  
Ширина 10 см  
Коэффициент сборки 1:2,5  
Количество в катушке 50 м

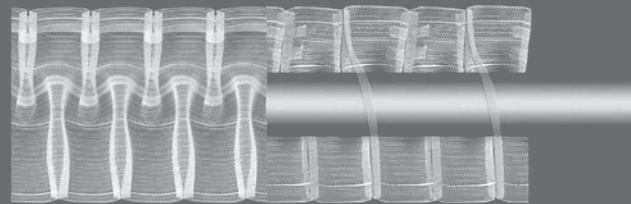

14.100.250.3  
Ширина 10 см  
Коэффициент сборки 1:2,5  
Количество в катушке 50 м

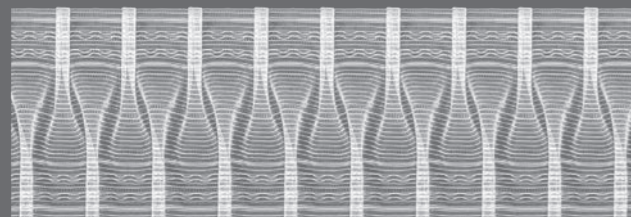

1.150.200.3  
Ширина 15 см  
Коэффициент сборки 1:2  
Количество в катушке 50 м

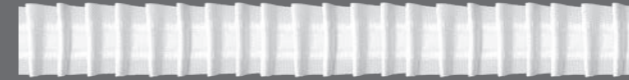

2.25.150.1  
Ширина 2,5 см  
Коэффициент сборки 1:1,5  
Количество в катушке 50/200 м



2.25.200.3  
Ширина 2,5 см  
Коэффициент сборки 1:2  
Количество в катушке 50 м

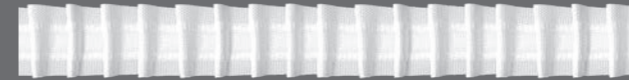

2.25.200.1  
Ширина 2,5 см  
Коэффициент сборки 1:2  
Количество в катушке 50/200 м

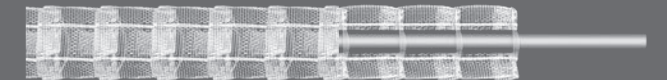

14.25.200.3  
Ширина 2,5 см  
Коэффициент сборки 1:2  
Количество в катушке 50 м



2.25.200.1.1  
Ширина 2,5 см  
Коэффициент сборки 1:2  
Количество в катушке 50 м

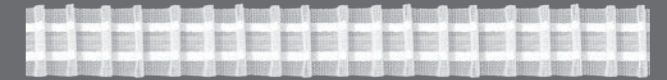

2.25.200.4  
Ширина 2,5 см  
Коэффициент сборки 1:2  
Количество в катушке 50 м



2.25.200.2.1  
Ширина 2,5 см  
Коэффициент сборки 1:2  
Количество в катушке 50 м



2.25.200.5  
Ширина 2,5 см  
Коэффициент сборки 1:2  
Количество в катушке 50 м

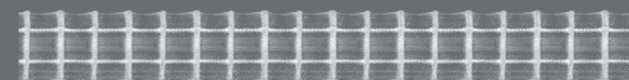

2.25.200.2  
Ширина 2,5 см  
Коэффициент сборки 1:2  
Количество в катушке 50 м



2.35.200.1  
Ширина 3,5 см  
Коэффициент сборки 1:2  
Количество в катушке 50 м

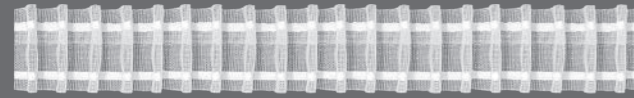

2.35.200.4  
Ширина 3,5 см  
Коэффициент сборки 1:2  
Количество в катушке 50 м

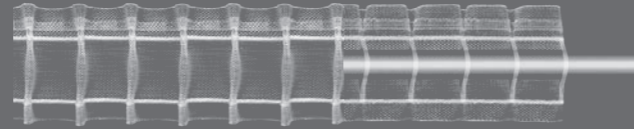

14.50.200.2  
Ширина 5 см  
Коэффициент сборки 1:2  
Количество в катушке 50 м

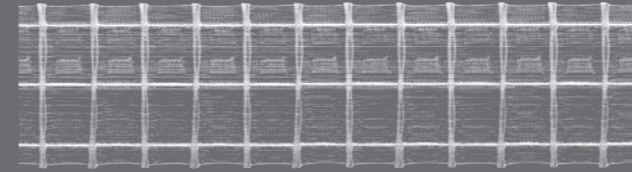

2.75.200.2  
Ширина 7,5 см  
Коэффициент сборки 1:2  
Количество в катушке 50 м

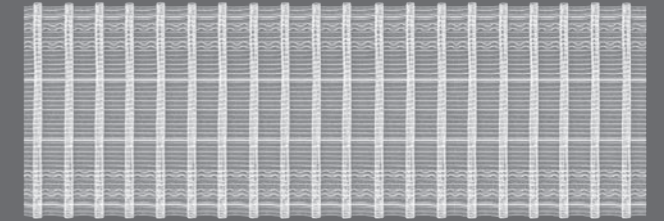

2.150.200.3  
Ширина 15 см  
Коэффициент сборки 1:2  
Количество в катушке 50 м

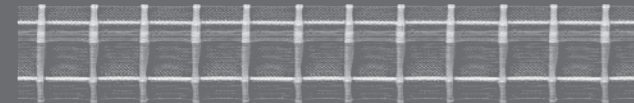

2.40.200.2  
Ширина 4 см  
Коэффициент сборки 1:2  
Количество в катушке 50 м

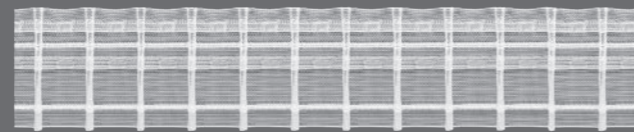

2.50.200.3  
Ширина 5 см  
Коэффициент сборки 1:2  
Количество в катушке 50 м

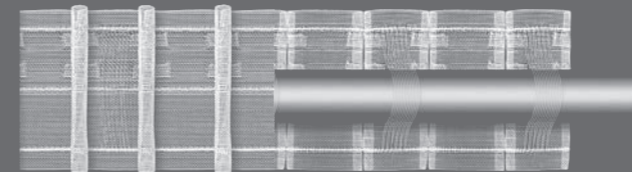

14.75.200.3  
Ширина 7,5 см  
Коэффициент сборки 1:2  
Количество в катушке 50 м

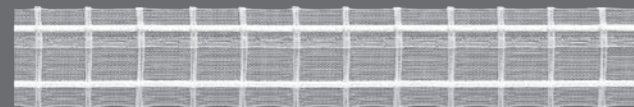

2.40.200.4  
Ширина 4 см  
Коэффициент сборки 1:2  
Количество в катушке 50 м

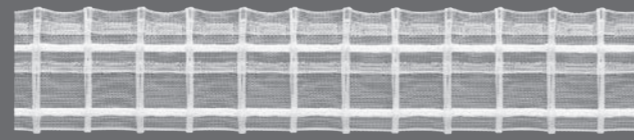

2.50.200.4  
Ширина 5 см  
Коэффициент сборки 1:2  
Количество в катушке 50 м

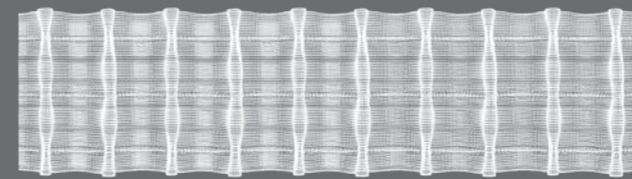

2.75.200.3  
Ширина 7,5 см  
Коэффициент сборки 1:2  
Количество в катушке 50 м

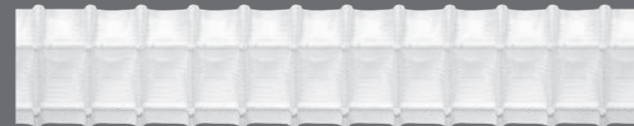

2.50.200.1  
Ширина 5 см  
Коэффициент сборки 1:2  
Количество в катушке 50 м

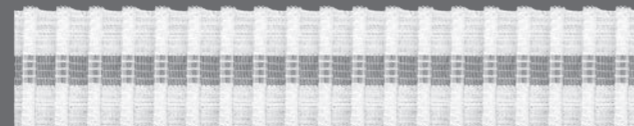

2.50.200.5  
Ширина 5 см  
Коэффициент сборки 1:2  
Количество в катушке 50 м



2.80.200.1  
Ширина 8 см  
Коэффициент сборки 1:2  
Количество в катушке 50 м

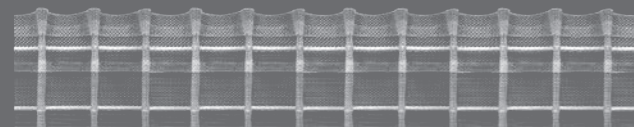

2.50.200.2  
Ширина 5 см  
Коэффициент сборки 1:2  
Количество в катушке 50 м

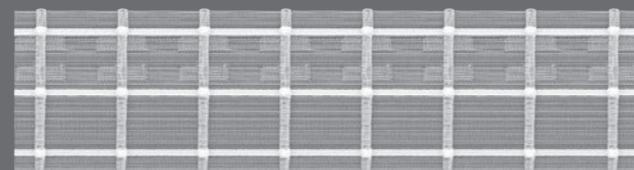

2.75.150.4  
Ширина 7,5 см  
Коэффициент сборки 1:1,5  
Количество в катушке 50 м



2.100.200.3  
Ширина 10 см  
Коэффициент сборки 1:2  
Количество в катушке 50 м





3.25.150.1  
Ширина 2,5 см  
Коэффициент сборки 1:1,5  
Количество в катушке 50/200 м



3.50.150.1  
Ширина 5 см  
Коэффициент сборки 1:1,5  
Количество в катушке 50 м



3.25.150.2  
Ширина 2,5 см  
Коэффициент сборки 1:1,5  
Количество в катушке 50 м

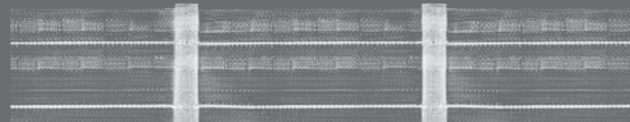

3.50.150.2  
Ширина 5 см  
Коэффициент сборки 1:1,5  
Количество в катушке 50 м



3.25.150.3  
Ширина 2,5 см  
Коэффициент сборки 1:1,5  
Количество в катушке 50 м



3.50.150.4  
Ширина 5 см  
Коэффициент сборки 1:1,5  
Количество в катушке 50 м



3.25.150.4  
Ширина 2,5 см  
Коэффициент сборки 1:1,5  
Количество в катушке 50 м

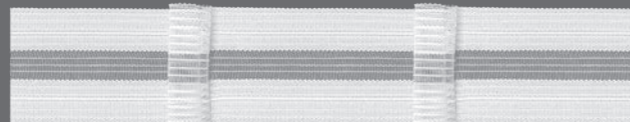

3.50.150.5  
Ширина 5 см  
Коэффициент сборки 1:1,5  
Количество в катушке 50 м

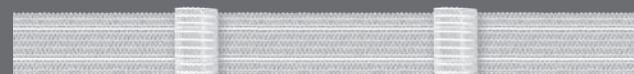

3.25.150.5  
Ширина 2,5 см  
Коэффициент сборки 1:1,5  
Количество в катушке 50 м

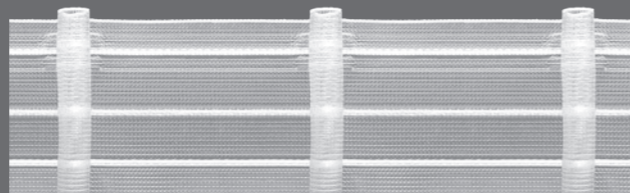

3.75.170.3  
Ширина 7,5 см  
Коэффициент сборки 1:1,7  
Количество в катушке 50 м



4.25.200.1  
Ширина 2,5 см  
Коэффициент сборки 1:2  
Количество в катушке 50/200 м



4.25.300.5  
Ширина 2,5 см  
Коэффициент сборки 1:3  
Количество в катушке 50 м

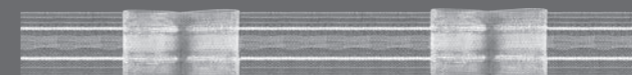

4.25.200.2  
Ширина 2,5 см  
Коэффициент сборки 1:2  
Количество в катушке 50 м



4.50.200.1  
Ширина 5 см  
Коэффициент сборки 1:2  
Количество в катушке 50 м

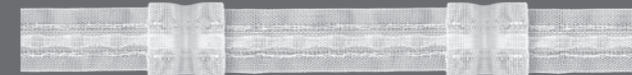

4.25.200.3  
Ширина 2,5 см  
Коэффициент сборки 1:2  
Количество в катушке 50 м

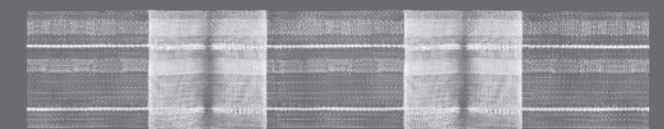

4.50.200.2  
Ширина 5 см  
Коэффициент сборки 1:2  
Количество в катушке 50 м



4.25.200.4  
Ширина 2,5 см  
Коэффициент сборки 1:2  
Количество в катушке 50 м

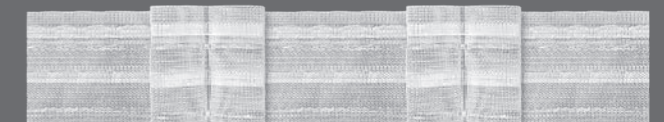

4.50.200.3  
Ширина 5 см  
Коэффициент сборки 1:2  
Количество в катушке 50 м



4.25.200.5  
Ширина 2,5 см  
Коэффициент сборки 1:2  
Количество в катушке 50 м



4.50.200.4  
Ширина 5 см  
Коэффициент сборки 1:2  
Количество в катушке 50 м

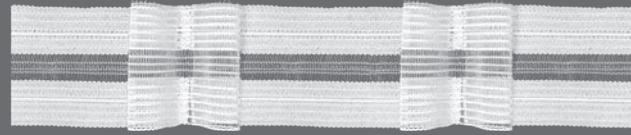

4.50.200.5  
Ширина 5 см  
Коэффициент сборки 1:2  
Количество в катушке 50 м



4.50.300.1.1  
Ширина 5 см  
Коэффициент сборки 1:3  
Количество в катушке 50 м

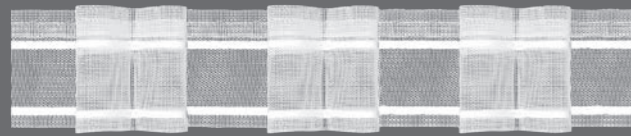

4.50.250.4  
Ширина 5 см  
Коэффициент сборки 1:2,5  
Количество в катушке 50 м



4.75.250.1  
Ширина 7,5 см  
Коэффициент сборки 1:2,5  
Количество в катушке 50 м



4.50.260.1  
Ширина 5 см  
Коэффициент сборки 1:2,6  
Количество в катушке 50 м



4.50.260.1.1  
Ширина 5 см  
Коэффициент сборки 1:2,6  
Количество в катушке 50 м



4.50.300.1  
Ширина 5 см  
Коэффициент сборки 1:3  
Количество в катушке 50 м



5.25.200.1  
Ширина 2,5 см  
Коэффициент сборки 1:2  
Количество в катушке 50/200 м

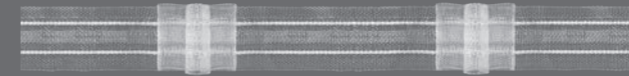

5.25.200.2  
Ширина 2,5 см  
Коэффициент сборки 1:2  
Количество в катушке 50 м

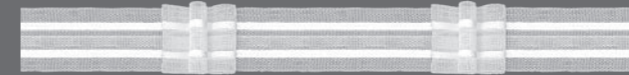

5.25.200.4  
Ширина 2,5 см  
Коэффициент сборки 1:2  
Количество в катушке 50 м



5.25.200.5  
Ширина 2,5 см  
Коэффициент сборки 1:2  
Количество в катушке 50/200 м



5.25.250.1  
Ширина 2,5 см  
Коэффициент сборки 1:2,5  
Количество в катушке 50 м



5.25.250.2  
Ширина 2,5 см  
Коэффициент сборки 1:2,5  
Количество в катушке 50 м



5.25.250.3  
Ширина 2,5 см  
Коэффициент сборки 1:2,5  
Количество в катушке 50 м

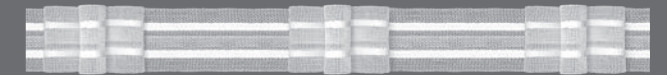

5.25.250.4  
Ширина 2,5 см  
Коэффициент сборки 1:2,5  
Количество в катушке 50 м



5.25.250.5  
Ширина 2,5 см  
Коэффициент сборки 1:2,5  
Количество в катушке 50 м



5.25.300.1  
Ширина 2,5 см  
Коэффициент сборки 1:3  
Количество в катушке 50/200 м

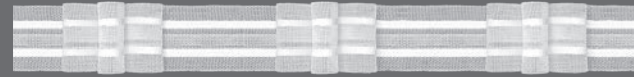

5.25.300.4  
Ширина 2,5 см  
Коэффициент сборки 1:3  
Количество в катушке 50 м

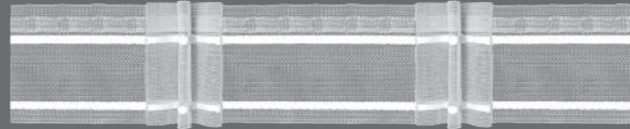

5.50.200.4  
Ширина 5 см  
Коэффициент сборки 1:2  
Количество в катушке 50 м

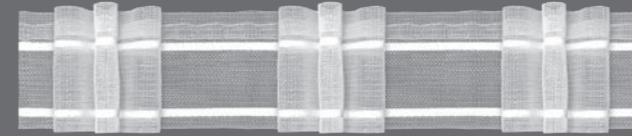

5.50.250.4  
Ширина 5 см  
Коэффициент сборки 1:2,5  
Количество в катушке 50 м



6.25.300.1  
Ширина 2,5 см  
Коэффициент сборки 1:3  
Количество в катушке 50 м



5.40.200.2  
Ширина 4 см  
Коэффициент сборки 1:2  
Количество в катушке 50 м



5.50.200.5  
Ширина 5 см  
Коэффициент сборки 1:2  
Количество в катушке 50 м



5.50.250.5  
Ширина 5 см  
Коэффициент сборки 1:2,5  
Количество в катушке 50 м



6.25.350.1  
Ширина 2,5 см  
Коэффициент сборки 1:3,5  
Количество в катушке 50 м



5.40.200.4  
Ширина 4 см  
Коэффициент сборки 1:2  
Количество в катушке 50 м



5.50.250.1  
Ширина 5 см  
Коэффициент сборки 1:2,5  
Количество в катушке 50 м



5.50.300.1  
Ширина 5 см  
Коэффициент сборки 1:3  
Количество в катушке 50 м

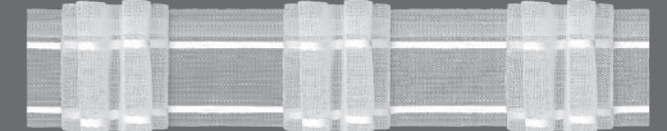

6.50.300.4  
Ширина 5 см  
Коэффициент сборки 1:3  
Количество в катушке 50 м



5.50.200.1  
Ширина 5 см  
Коэффициент сборки 1:2  
Количество в катушке 50 м

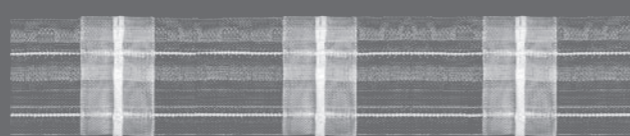

5.50.250.2  
Ширина 5 см  
Коэффициент сборки 1:2,5  
Количество в катушке 50 м

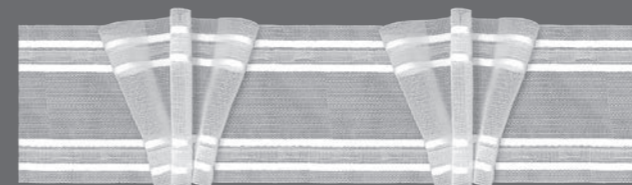

5.75.220.4  
Ширина 7,5 см  
Коэффициент сборки 1:2,2  
Количество в катушке 50 м

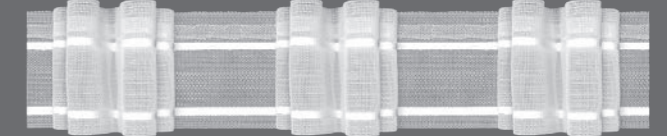

6.50.350.4  
Ширина 5 см  
Коэффициент сборки 1:3,5  
Количество в катушке 50 м

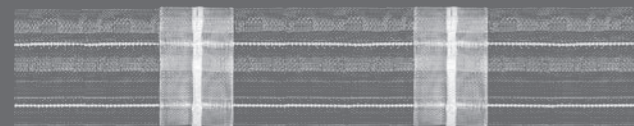

5.50.200.2  
Ширина 5 см  
Коэффициент сборки 1:2  
Количество в катушке 50 м



5.50.250.3  
Ширина 5 см  
Коэффициент сборки 1:2,5  
Количество в катушке 50 м

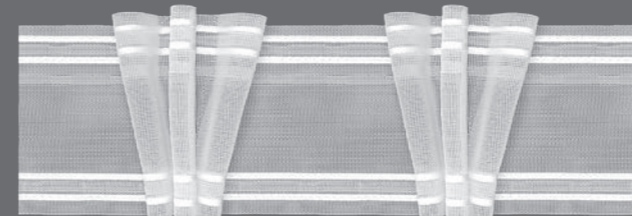

5.100.220.4  
Ширина 10 см  
Коэффициент сборки 1:2,2  
Количество в катушке 50 м



9.15.000.3  
Ширина 1,5 см  
Коэффициент сборки Свободная сборка  
Количество в катушке 50 м



7.25.004.1  
Ширина 2,5 см  
Коэффициент сборки Свободная сборка  
Количество в катушке 50/200 м



7.75.001.1  
Ширина 7,5 см  
Коэффициент сборки Свободная сборка  
Количество в катушке 50 м



7.25.001.1  
Ширина 2,5 см  
Коэффициент сборки Свободная сборка  
Количество в катушке 50/200 м

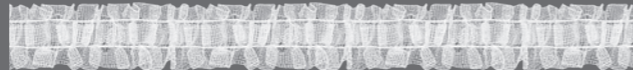

7.25.004.3  
Ширина 2,5 см  
Коэффициент сборки Свободная сборка  
Количество в катушке 50 м

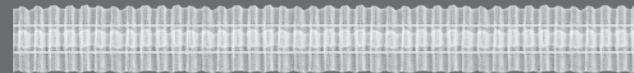

7.25.001.3  
Ширина 2,5 см  
Коэффициент сборки Свободная сборка  
Количество в катушке 50 м



7.25.005.1  
Ширина 2,5 см  
Коэффициент сборки Свободная сборка  
Количество в катушке 50 м



7.25.002.1  
Ширина 2,5 см  
Коэффициент сборки Свободная сборка  
Количество в катушке 50/200 м

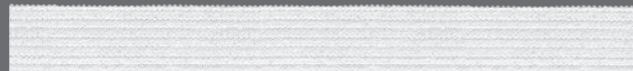

7.25.000.5  
Ширина 2,5 см  
Коэффициент сборки Свободная сборка  
Количество в катушке 50 м



7.25.003.1  
Ширина 2,5 см  
Коэффициент сборки Свободная сборка  
Количество в катушке 50/200 м



7.60.001.1  
Ширина 6 см  
Коэффициент сборки Свободная сборка  
Количество в катушке 50 м

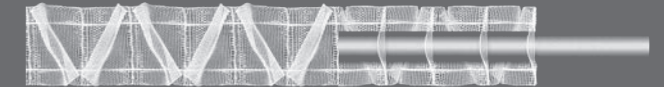

14.35.240.3  
Ширина 3,5 см  
Коэффициент сборки 1:2,4  
Количество в катушке 50 м



8.50.240.1  
Ширина 5 см  
Коэффициент сборки 1:2,4  
Количество в катушке 50 м



8.50.240.3  
Ширина 5 см  
Коэффициент сборки 1:2,4  
Количество в катушке 50 м

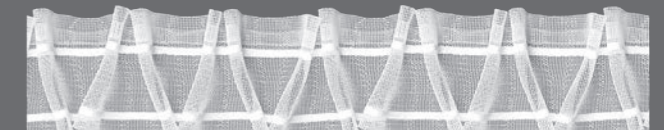

8.50.240.4  
Ширина 5 см  
Коэффициент сборки 1:2,4  
Количество в катушке 50 м

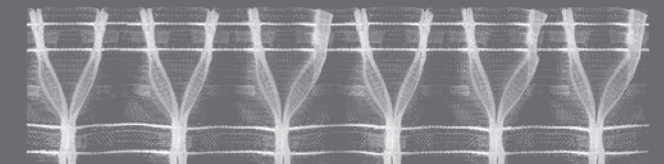

8.75.200.2  
Ширина 7,5 см  
Коэффициент сборки 1:2  
Количество в катушке 50 м

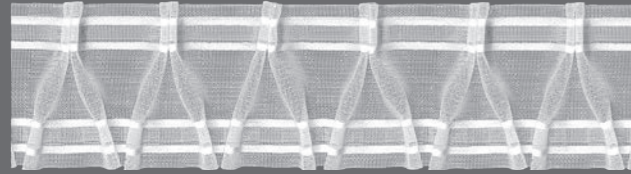

8.75.200.4  
Ширина 7,5 см  
Коэффициент сборки 1:2  
Количество в катушке 50 м



9.15.000.3  
Ширина 1,5 см  
Коэффициент сборки Свободная сборка  
Количество в катушке 50 м

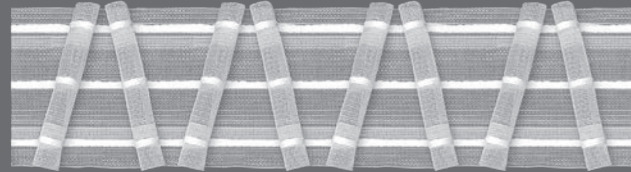

8.75.240.4  
Ширина 7,5 см  
Коэффициент сборки 1:2,4  
Количество в катушке 50 м

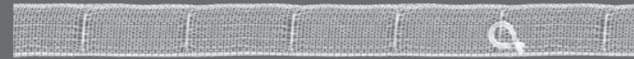

9.20.001.3  
Ширина 2 см  
Коэффициент сборки Свободная сборка  
Количество в катушке 50 м



9.20.002.3  
Ширина 2 см  
Коэффициент сборки -  
Количество в катушке 50 м



9.20.003.3  
Ширина 2 см  
Коэффициент сборки -  
Количество в катушке 50 м



9.25.004.3  
Ширина 2,5 см  
Коэффициент сборки -  
Количество в катушке 50 м

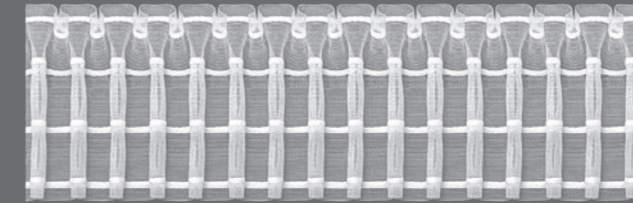

10.100.250.4  
Ширина 10 см  
Коэффициент сборки 1:2,5  
Количество в катушке 50 м

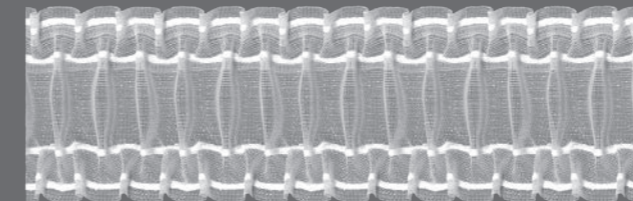

10.100.250.4.1  
Ширина 10 см  
Коэффициент сборки 1:2,5  
Количество в катушке 50 м

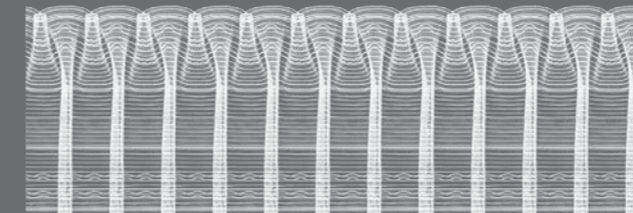

10.150.250.3  
Ширина 15 см  
Коэффициент сборки 1:2,5  
Количество в катушке 50 м



11.75.250.1  
Ширина 7,5 см  
Коэффициент сборки 1:2,5  
Количество в катушке 50 м

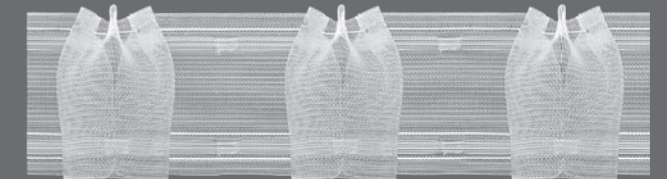

11.75.250.3  
Ширина 7,5 см  
Коэффициент сборки 1:2,5  
Количество в катушке 50 м



11.75.200.1  
Ширина 7,5 см  
Коэффициент сборки 1:2  
Количество в катушке 50 м

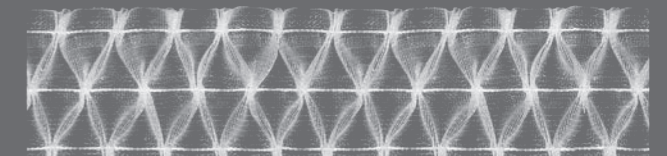

11.75.200.2  
Ширина 7,5 см  
Коэффициент сборки 1:2  
Количество в катушке 50 м

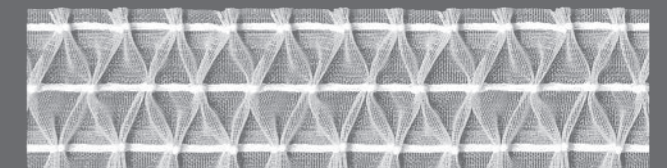

11.75.200.4  
Ширина 7,5 см  
Коэффициент сборки 1:2  
Количество в катушке 50 м

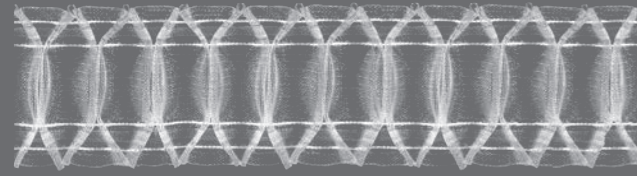

11.75.230.2  
Ширина 7,5 см  
Коэффициент сборки 1:2,3  
Количество в катушке 50 м



12.25.000.3  
Ширина 2,5 см  
Коэффициент сборки -  
Количество в катушке 50 м

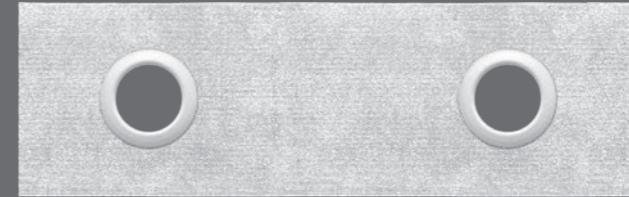

12.100.000.3.1  
Ширина 10 см  
Коэффициент сборки -  
Количество в катушке 50 м

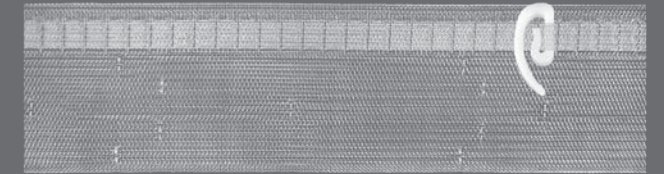

13.70.000.3  
Ширина 7 см  
Коэффициент сборки Свободная сборка  
Количество в катушке 50 м

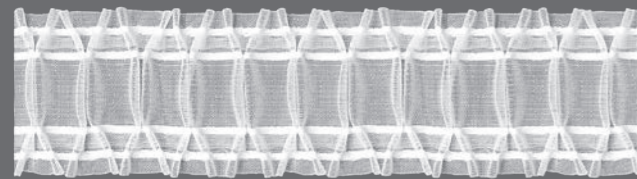

11.75.230.4  
Ширина 7,5 см  
Коэффициент сборки 1:2,3  
Количество в катушке 50 м



12.40.000.3  
Ширина 4 см  
Коэффициент сборки -  
Количество в катушке 50 м

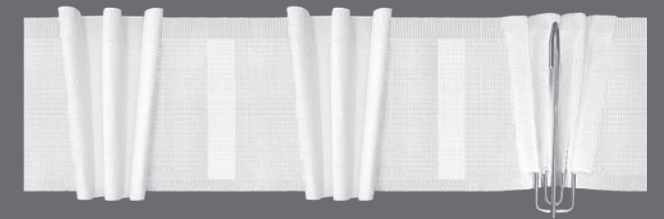

13.80.000.1  
Ширина 8 см  
Коэффициент сборки Свободная сборка  
Количество в катушке 50 м

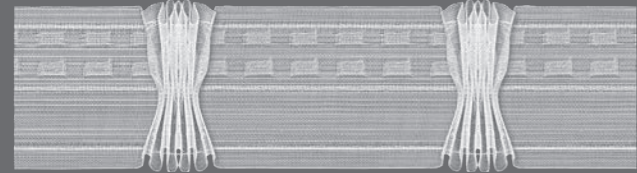

11.75.250.3.1  
Ширина 7,5 см  
Коэффициент сборки 1:2,5  
Количество в катушке 50 м



12.50.000.3  
Ширина 5 см  
Коэффициент сборки -  
Количество в катушке 50 м



12.75.000.3  
Ширина 7,5 см  
Коэффициент сборки -  
Количество в катушке 50 м



12.100.000.3  
Ширина 10 см  
Коэффициент сборки -  
Количество в катушке 50 м

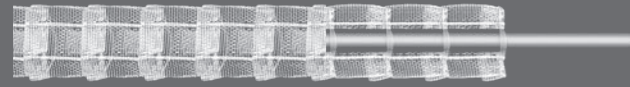

14.25.200.3  
Ширина 2,5 см  
Коэффициент сборки 1:2  
Количество в катушке 50 м

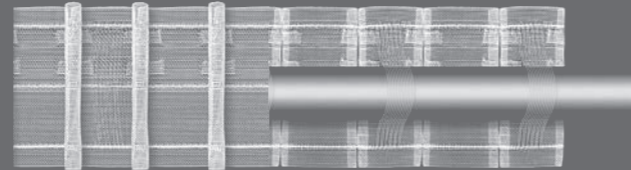

14.75.200.3  
Ширина 7,5 см  
Коэффициент сборки 1:2  
Количество в катушке 50 м

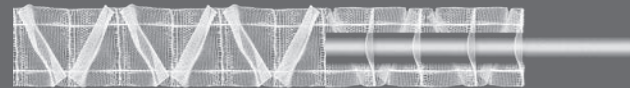

14.35.240.3  
Ширина 3,5 см  
Коэффициент сборки 1:2,4  
Количество в катушке 50 м

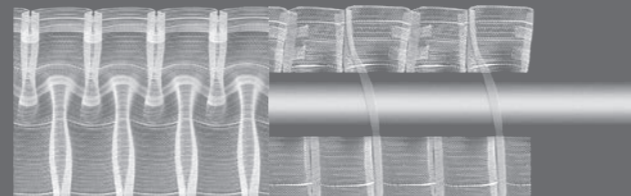

14.100.250.3  
Ширина 10 см  
Коэффициент сборки 1:2,5  
Количество в катушке 50 м

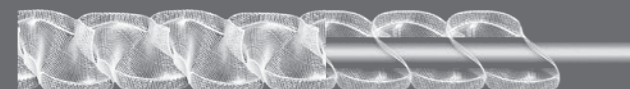

14.35.250.3  
Ширина 3,5 см  
Коэффициент сборки 1:2,5  
Количество в катушке 50 м

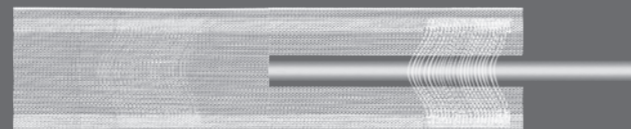

14.50.000.3  
Ширина 5 см  
Коэффициент сборки -  
Количество в катушке 50 м

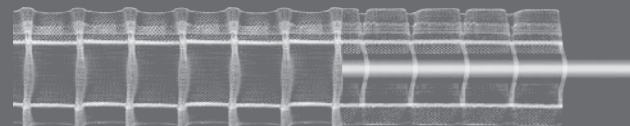

14.50.200.2  
Ширина 5 см  
Коэффициент сборки 1:2  
Количество в катушке 50 м

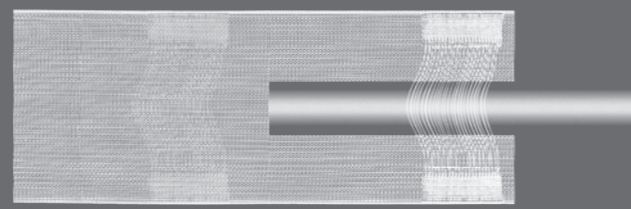

14.100.000.3  
Ширина 10 см  
Коэффициент сборки -  
Количество в катушке 50 м

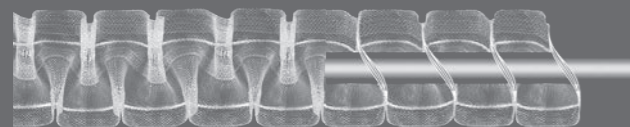

14.50.250.2  
Ширина 5 см  
Коэффициент сборки 1:2,5  
Количество в катушке 50 м

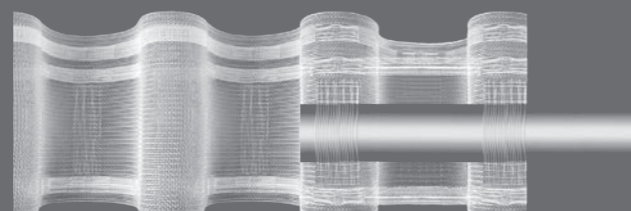

14.100.170.3.1  
Ширина 10 см  
Коэффициент сборки 1:1,7  
Количество в катушке 50 м

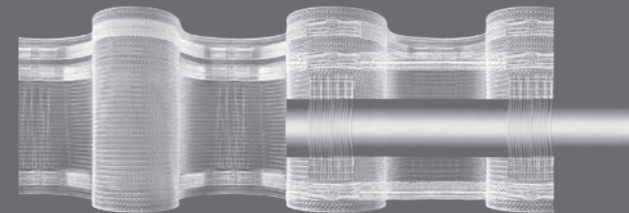

14.100.200.3.1  
Ширина 10 см  
Коэффициент сборки 1:2  
Количество в катушке 50 м

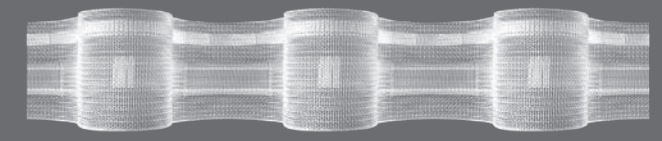

15.50.200.3  
Ширина 5 см  
Коэффициент сборки 1:2  
Количество в катушке 50 м

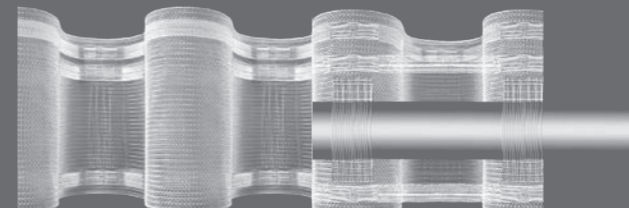

14.100.250.3.1  
Ширина 10 см  
Коэффициент сборки 1:2,5  
Количество в катушке 50 м

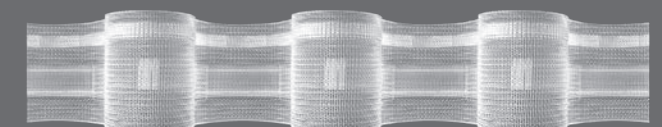

15.50.250.3  
Ширина 5 см  
Коэффициент сборки 1:2,5  
Количество в катушке 50 м

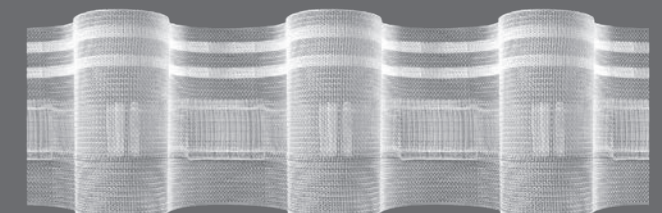

15.100.200.3  
Ширина 10 см  
Коэффициент сборки 1:2  
Количество в катушке 50 м

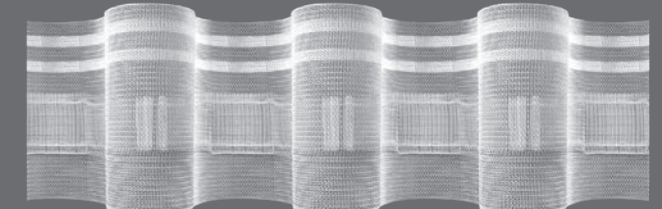

15.100.250.3  
Ширина 10 см  
Коэффициент сборки 1:2,5  
Количество в катушке 50 м



20.21.000.3  
Булавка прозрачная  
Количество в упаковке 100 шт



20.21.400.1  
Булавка белая Ø 9 мм  
Количество в упаковке 100 шт



20.23.006.1  
Шнур с ползунком 6 см  
Количество в упаковке 25 м



20.24.35.1  
Свинцовая нить 35 г/м  
Количество в упаковке 25 м



20.21.100.1  
Булавка белая с роликом для потолочных шин  
Количество в упаковке 100 шт



20.21.400.3  
Булавка прозрачная Ø 9 мм  
Количество в упаковке 100 шт



20.23.008.1  
Шнур с ползунком 8 см  
Количество в упаковке 25 м



20.24.50.1  
Свинцовая нить 50 г/м  
Количество в упаковке 25 м



20.21.200.1  
Булавка для алюминиевых профилей  
Количество в упаковке 100 шт



20.21.500.1  
Французские крючки  
Количество в упаковке 100 шт



20.24.14.1  
Свинцовая нить 14 г/м  
Количество в упаковке 25 м



20.24.70.1  
Свинцовая нить 70 г/м  
Количество в упаковке 25 м



20.21.300.1  
Булавка белая Ø 5 мм  
Количество в упаковке 100 шт

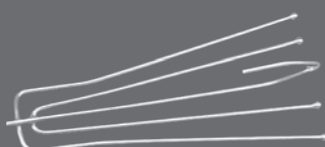

20.22.004.0  
Металлический крючок  
Количество в упаковке 100 шт



20.24.25.1  
Свинцовая нить 25 г/м  
Количество в упаковке 25 м



20.25.13.1  
Свинцовая пластинка 13 г  
Количество в упаковке 25 шт



20.21.300.3  
Булавка прозрачная Ø 5 мм  
Количество в упаковке 100 шт

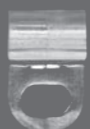

20.21.600.3  
Крючок для римских штор  
Количество в упаковке 100 шт



20.24.30.1  
Свинцовая нить 30 г/м  
Количество в упаковке 25 м



20.25.25.1  
Свинцовая пластинка 25 г  
Количество в упаковке 25 шт





20.25.50.1  
Свинцовая пластинка 50 г  
Количество в упаковке 25 шт



20.26.20.1  
Велкро с клеем 20 мм  
Количество в упаковке 25 м



20.26.30.1  
Велкро с клеем 30 мм  
Количество в упаковке 25 м



20.26.50.1  
Велкро с клеем 50 мм  
Количество в упаковке 25 м

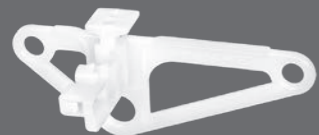

20.27.000.1  
Бегунок окончание / начало волны  
Количество в упаковке 10 шт

Инструкция по стирке лент

100% Полиэстер  
Белая  
Прозрачная с белым шнурком  
Прозрачная  
Прозрачная со шнурком в белой  
оплётке



Полиэстер /Полиамид  
Велкро



**MAGAM**<sup>®</sup>

MAGAM LTD  
6 Sierpnia 58/60  
90-638 Lodz, Poland  
+48 42 633 66 00  
export@magam.pl  
www.magam.pl